

west elm

HOT ROLLED STEEL SHELF
ÉTAGÈRE EN ACIER LAMINÉ À CHAUD
ACERO LAMINADO EN CALIENTE REPISA

! WARNING! DO NOT MOUNT THIS ITEM ABOVE CRIBS, BEDS, OR CHANGING TABLES

! ATTENTION! NE PAS MONTER CET ARTICLE AU-DESSUS DE LITS D'ENFANT, DE LITS, OU DE TABLES À LANGER.

! ADVERTENCIA! NO MONTE ESTE ARTÍCULO ARRIBA CUNAS, CAMAS, O MESAS PARA CAMBIAR PAÑALES

! Maximum total weight capacity for this product is 50 pounds (22.7 Kg).

! La capacité de charge maximale totale de ce produit est de 50 lb (22.7kg)

! Capacidad Máxima de peso total para este producto es de 50lbs. (22.7 Kgs)

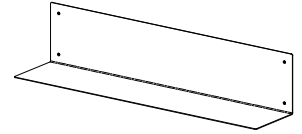

! Do not throw away packaging materials until assembly is complete.

! Assemble this item on a soft surface, such as cardboard or carpet, to protect finish.

! Proper assembly of this item requires 2 people.

! Ne jetez pas le matériel d'emballage avant d'avoir terminé le montage.

! Montez cet article sur une surface lisse, telle que du carton ou un tapis, pour en protéger la finition

! Deux personnes sont nécessaires pour monter cet article de façon adéquate.

! No descarte los materiales de embalaje hasta finalizar el ensamblaje.

! Ensamble el producto sobre una superficie suave, como carton o alfombra, para proteger el acabado.

! Se requieren 2 personas para ensamblar el producto de forma adecuada.

CARE INSTRUCTIONS/ENTRETIEN/INSTRUCCIONES DE CUIDADO

Hardware may loosen overtime. Periodically check that all connections are tight. Wipe with a soft, dry cloth. To protect finish, avoid the use of chemicals and household cleaners. All hot serving dishes should be placed on a pad. Any liquid spilled onto the furniture should be cleaned up immediately with a damp cloth.

Le matériel peut se desserrer avec le temps. Vérifiez régulièrement que tous les raccords sont bien serrés. Essuyez à l'aide d'un chiffon doux et sec. Pour protéger la finition, évitez l'utilisation de produits chimiques et de détergents ménagers. Tous les plats de service chauds doivent être déposés sur un dessous de plat. Tout déversement sur le meuble doit être nettoyé immédiatement à l'aide d'un chiffon humide.

Las partes pueden aflojarse con el tiempo. Chequee de manera constante que todas las conexiones estén ajustadas. Limpie con un trapo suave y seco. Para proteger el acabado, evite el uso de químicos y limpiadores domésticos. Cualquier plato caliente debe ser colocado sobre manteles. Si derrama algún líquido sobre el mueble, debe limpiarlo de inmediato con un paño húmedo.

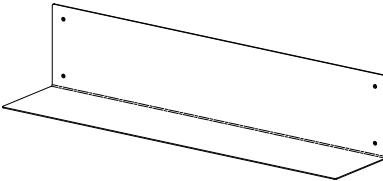
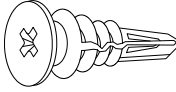
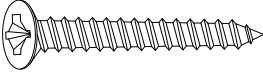
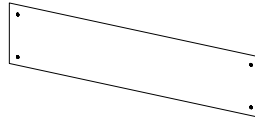
<p>A</p>  <p>Shelf / Étagère / Repisa 1x</p>	<p>B</p>  <p>Anchor/Ancrage / Ancla 4x</p>
<p>C</p>  <p>Screw / Vis / Tornillo 4x</p>	<p>D</p>  <p>Template /Gabarit / Plantilla 1x</p>

Tools Required /Outils requis / Herramientas Requeridas:

Pencil/ Crayon / Lápiz

Philips Screwdriver/ Tournevis à tête Phillips / Destornillador Phillips

Tape measure/ Ruban à mesurer / Cinta métrica

Stud-Finder/ Détecteur de montants / Buscador de vigas

Level/ Niveau / Nivel

NOTE: The hardware included with this item is meant for drywall or stud mounting only. If your walls are made from concrete, brick or plaster, please consult your local hardware store for assistance in selecting the appropriate hardware.

NOTE: Le matériel inclus avec cet article est conçu pour un montage sur cloison sèche ou sur montant de mur seulement. Si vos murs sont faits de béton, de briques ou de plâtre, veuillez consulter votre quincailler pour vous procurer de l'aide dans le choix du matériel de montage approprié.

NOTA: Las piezas que se incluyen con este artículo son para montaje en paredes de yeso o en vigas. Si sus paredes son de concreto o ladrillo, por favor consulte con su tienda ferretera local para que le asistan en la selección de las piezas apropiadas.

1. Position the provided template at a desired mounting location on the wall and secure it to the wall using tape or tacks. Use a level to ensure the template is level and adjust if necessary. Using a pencil, mark the wall through the black dots located on the corner of template. Remove the template from the wall. The remaining marks on the wall are the insertion points for the mounting hardware.
1. Positionnez le gabarit fourni à l'emplacement de montage désiré sur le mur puis fixez-le au mur en utilisant du ruban adhésif ou des punaises. Utilisez un niveau pour vous assurer que le gabarit est à niveau puis ajustez-le si nécessaire. En utilisant un crayon, marquez le mur dans les points noirs situés sur le coin du gabarit. Retirez le gabarit du mur. Les marques restantes sur le mur sont les points d'insertion pour le matériel de montage.
1. Coloque la plantilla en la ubicación deseada en la pared y asegure con cinta. Utilice un nivel para asegurar que la plantilla está nivelada, ajuste de ser necesario. Utilice un lápiz, marque la pared a travez de los puntos ubicados en las esquinas de la plantilla. Retire la plantilla de la pared. Las marcas en la pared son los puntos de inserción de las piezas de montaje.

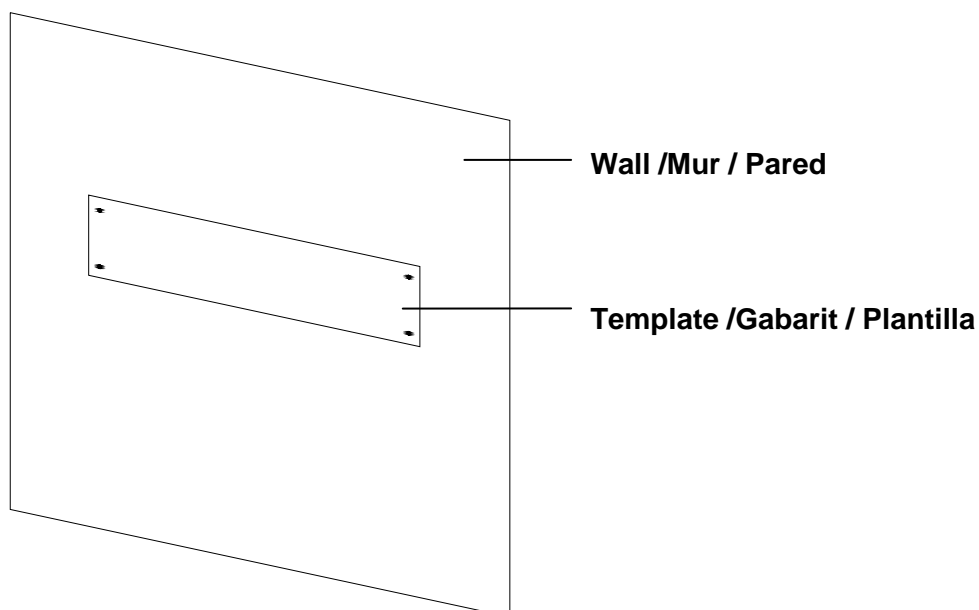

2. The provided anchors cannot penetrate wood studs. Therefore we have to find out if either insertion mark of Step (1) happens to align with a wall stud (use a stud-finder to determine this). If either mark on the wall aligns with an internal wall stud, use only a screw at that mark - do not use the anchor. In this instance, use a screwdriver to secure the shelf directly into the wall at the insertion mark.
 2. Les ancrages fournis ne peuvent pas pénétrer dans les montants en bois. C'est pourquoi nous devons déterminer si les marques d'insertion faites à l'étape 1 s'alignent avec un montant du mur (utilisez un détecteur de montants pour le déterminer). Pour les marques s'alignant avec un montant interne du mur, utilisez uniquement une vis sur la marque, n'utilisez pas d'ancrage. Dans ce cas, utilisez un tournevis pour fixer une étagère directement dans le mur sur la marque d'insertion.
 2. Las anclas que se proveen no penetran vigas. Verifique si alguna de las marcas del Paso (1) queda sobre una viga (utilice un buscador de viga para determinar esto), si alguna de las marcas queda sobre vigas, entonces utilice un destornillador para insertar un tornillo sobre esa marca – no utilice anclas. Atornille para ajusutar la repisa de manera directa a la pared en los puntos de inserción.
-
3. For marks that do not align with a stud, use both the anchor and the screw. To install the anchor, use a Phillips screwdriver to engage an anchor. Position the anchor tip against one of the marks on the wall and rotate it clockwise as you firmly push the anchor into the wall. The anchor will drive itself into the wall as you rotate it. Continue rotating until the wide end of the anchor becomes even with the wall surface. Do not over-tighten.
 3. Pour les marques ne s'alignant pas avec un montant, utilisez un ancrage et une vis. Pour installer l'ancrage, utilisez un tournevis à tête Phillips pour engager l'ancrage. Positionnez la pointe de l'ancrage contre une des marques du mur et faites-le pivoter dans le sens horaire tout en poussant l'ancrage vers le mur. L'ancrage s'enfoncera de soi-même dans le mur tout en le faisant pivoter. Continuez de le faire pivoter jusqu'à ce que la large bride de l'ancrage se pose contre la surface du mur. Ne pas trop le serrer.
 3. Para las marca que no quedan sobre vigas, utilice anclas y tornillos. Para instalar el ancla, utilice un destornillador Phillips. Coloque la punta del ancla sobre la pared en la marca y empuje de manera firme a medida que atornilla. El ancla se insertará en la pared a medida que atornilla. Continúe atornillando hasta que quede al ras de la pared. No apriete demasiado.

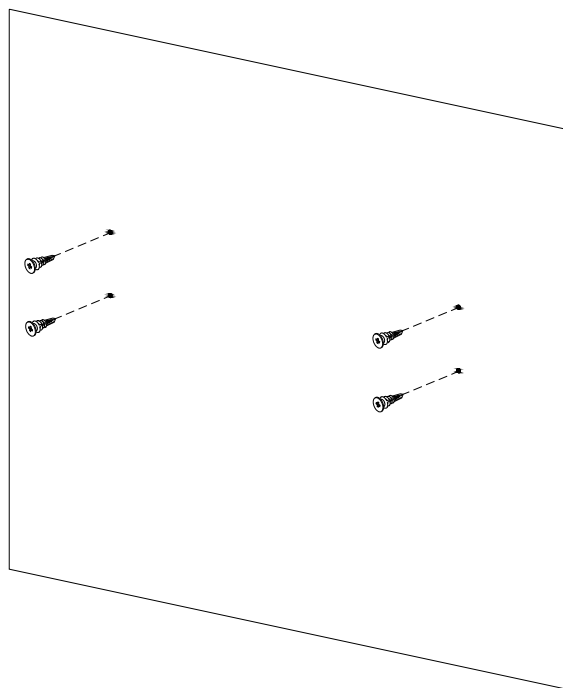

4. With the help of another person, raise the shelf against the wall so that the holes of shelf align the anchors on the wall. Use the screwdriver to secure a screw through the shelf into each installed anchor.
4. Avec l'aide d'une autre personne, soulevez l'étagère contre le mur afin que les trous de l'étagère s'alignent avec les ancrages fixés au mur. Utilisez un tournevis pour fixer une vis à travers l'étagère jusque dans l'ancrage installé.
4. Con ayuda de otra persona, levante la repisa contra la pared de manera que los agujeros en la repisa queden sobre las anclas en la pared. Utilice un destornillador para asegurar los tornillos en cada ancla instalada.

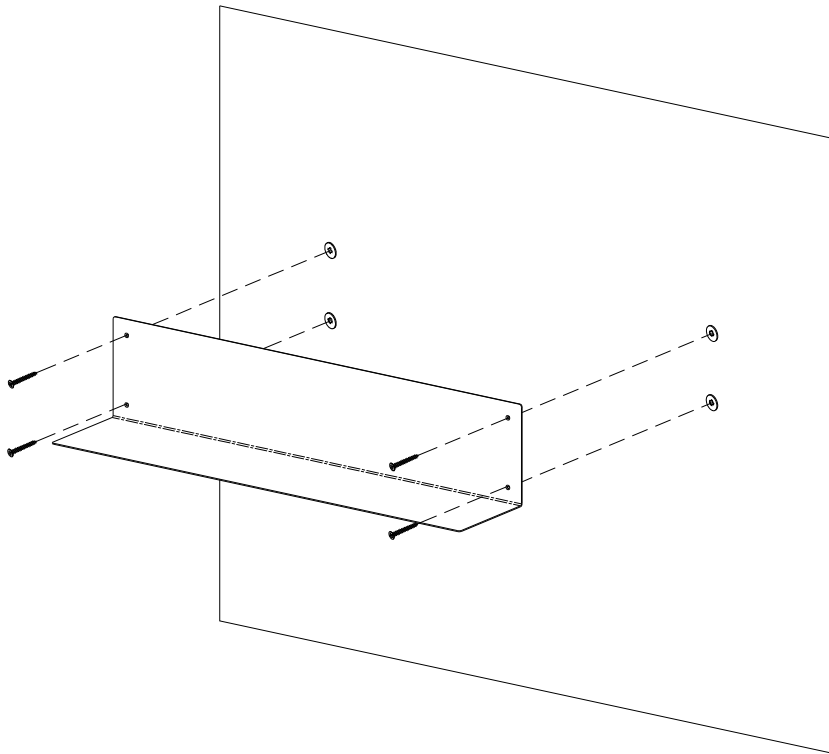

5. Assembly is complete!
5. L'assemblage est terminé!
5. Ha terminado el ensamblaje!

