

west elm

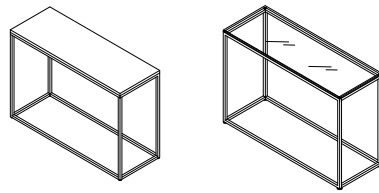

Box Frame Narrow Side Table
Table d'appoint étroite Box Frame
Caja Marco Angosta Mesa Lateral

- ! Do not throw away packaging materials until assembly is complete.
- ! Assemble this item on a soft surface, such as cardboard or carpet, to protect finish.
- ! Do not fully tighten all bolts until all parts are in place.
- ! Proper assembly of this item requires 2 people.

- ! Ne jetez pas le matériel d'emballage avant d'avoir terminé le montage.
- ! Montez cet article sur une surface lisse, telle que du carton ou un tapis, pour en protéger la finition.
- ! Ne pas serrer complètement les boulons avant que toutes les pièces soient mises en place.
- ! 2 personnes sont nécessaires pour monter cet article de façon adéquate.



- ! No descarte los materiales de embalaje hasta finalizar el ensamblaje.
- ! Ensamble el producto sobre una superficie suave, como cartón o alfombra, para proteger el acabado.
- ! No apriete todos los pernos hasta que todas las partes estén en su lugar
- ! Se requieren 2 personas para ensamblar el producto de forma adecuada.



CARE INSTRUCTIONS/ENTRETIEN/INSTRUCCIONES DE CUIDADO

Hardware may loosen overtime. Periodically check that all connections are tight. Wipe with a soft, dry cloth. To protect finish, avoid the use of chemicals and household cleaners. All hot serving dishes should be placed on a pad. Any liquid spilled onto the furniture should be cleaned up immediately with a damp cloth.

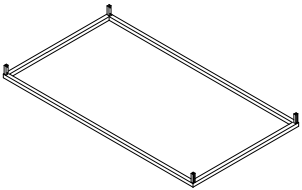
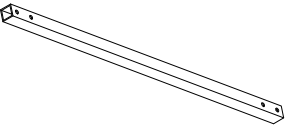
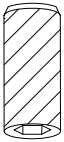
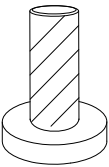
Le matériel peut se desserrer avec le temps. Vérifiez régulièrement que tous les raccords sont bien serrés. Essuyez à l'aide d'un linge doux et sec. Pour protéger la finition, évitez l'utilisation de produits chimiques et de détergents ménagers. Tous les plats de service chauds doivent être déposés sur un dessous de plat. Tout déversement doit être nettoyé immédiatement à l'aide d'un linge humide.

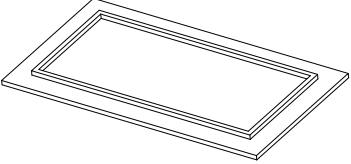
Las partes pueden aflojarse con el tiempo. Chequee de manera constante que todas las conexiones estén ajustadas. Limpie con un trapo suave y seco. Para proteger el acabado, evite el uso de químicos y limpiadores domésticos. Cualquier plato caliente debe ser colocado sobre manteles. Si derrama algún líquido sobre la muebles, debe limpiarlo de inmediato con un paño húmedo.

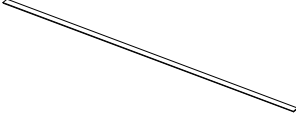
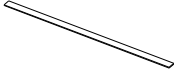
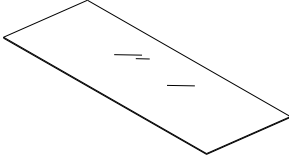
<p>A</p>  <p>Side Frame/ Cadre latéral/ Marco Lateral 2x</p>	<p>B</p>  <p>Cross Rail /Traverse/ Riel Transversal 4x</p>	<p>C</p>  <p>Conneting Screw / Vis de raccordement / Tornillo Conector 16x</p>
<p>D</p>  <p>Lever/ Niveau/ Nivelador 4x</p>	<p>E</p>  <p>Hex Key/ Clé hexagonale/ Llave 1x</p>	<p>F</p>  <p>Marble Top with Frame/ Plateau en marbre avec cadre/ Tope de Mármol con Marco 1x</p>

<p>G</p>  <p>Long Rubber Pad/Long cousin en caoutchouc/ Almohadilla de Goma Larga 2x</p>	<p>H</p>  <p>Short Rubber Pad/ Petit cousin en caoutchouc/ Almohadilla de goma Corta 2x</p>	<p>I</p>  <p>Glass/ Verre/ Vidrio 2x</p>	<p>J</p>  <p>Rubber Pad/ Cousin en caoutchouc/ Almohadilla de Goma 4x</p>
---	--	--	--

Align 2 Side Frames (A) with Cross Rails (B) as shown. Insert Connecting Screws (C). Tighten up with supplied Hex Key (E). Screw Levers (D) into bottom of assembled frame.

Alignez les 2 Cadres latéraux (A) avec les Traverses (B), comme illustré. Insérez les Vis de raccordement (C). Serrez-les à l'aide d'une Clé hexagonale (E). Vissez les Patins réglables (D) dans le dessous du cadre assemblé.

Enfile 2 Marcos Laterales (A) con Rieles Transversales (B) como se muestra. Inserte Tornillos Conectores (C). Apriete con la Llave (E). Enrosque Niveladores (D) en la parte baja del marco ensamblado.

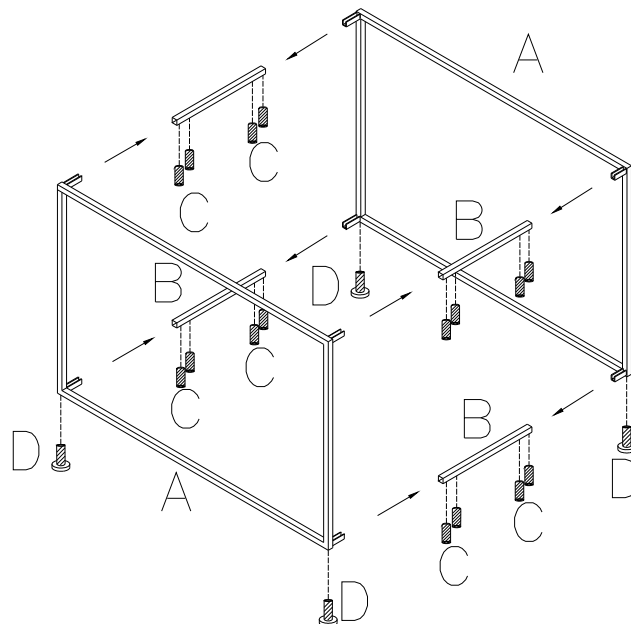

**For Marble Top (sold separately) version /
Pour la version avec Plateau en Marbre (vendu séparément) /
Para la versión de Tope de Mármol (de venta por separado):**

Attach the adhesive long and short rubber pads (G and H) to assembled frame as shown. Then gently lay the Marble Top with Frame (F) on the assembled frame. Assembly is complete.

Attachez les Longs et les Petits Coussins en Caoutchouc (G et H) au cadre assemblé, comme illustré. Déposez lentement le Plateau en marbre avec Cadre (F) sur le Cadre assemblé. L'assemblage est terminé.

Anexe las almohadillas de goma largas y cortas (G y H) al marco ensamblado como se muestra. Luego, coloque el Tope de Mármol con Marco (F) sobre el marco ensamblado. Ha terminado el ensamblaje.

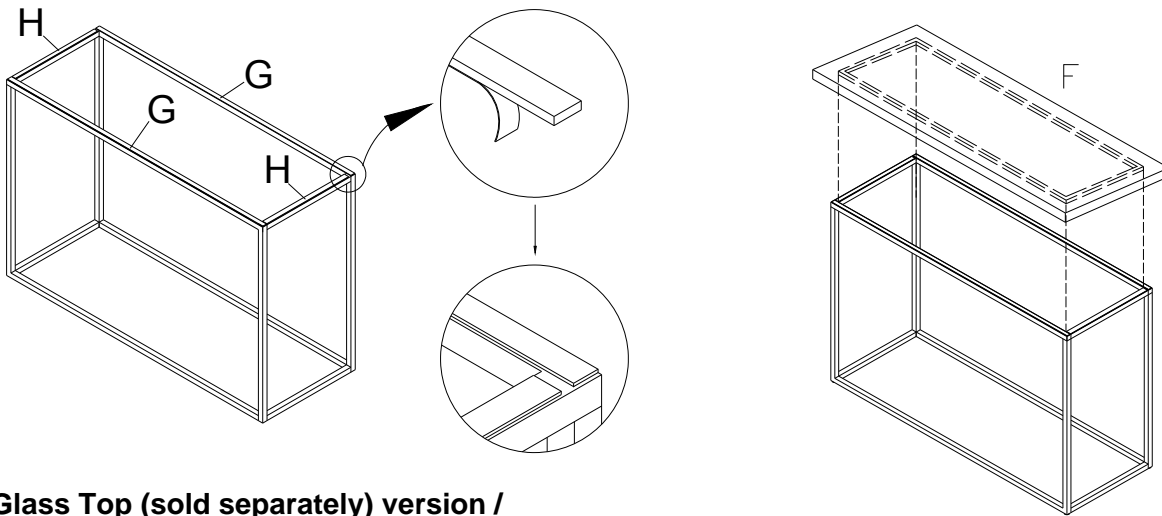

**For Glass Top (sold separately) version /
Pour la version avec Plateau en Verre (vendu séparément) /
Para la versión de Tope de Vidrio (de venta por separado):**

Attach the Rubber Pads (J) to assembled frame as shown. Then gently lay the Glass (I) on the assembled frame. Assembly is complete.

Attachez les Coussins en caoutchouc (J) au cadre assemblé, comme illustré. Déposez doucement le Verre (I) sur le cadre assemblé. L'assemblage est terminé.

Anexe las Almohadillas de Goma (J) al marco ensamblado como se muestra. Luego, coloque el Vidrio (I) sobre el marco ensamblado. Ha terminado el ensamblaje.

