







- ! Do not throw away packaging materials until assembly is complete.
- ! Assemble this item on a soft surface, such as cardboard or carpet, to protect finish.
- ! Proper assembly of this item requires 2 people.
- ! Ne jetez pas le matériel d'emballage avant d'avoir terminé le montage.
- ! Montez cet article sur une surface lisse, telle que du carton ou un tapis, pour en protéger la finition.
- ! Deux personnes sont nécessaires pour monter cet article de façon adéquate.
- ! No descarte los materiales de embalaje hasta finalizar el ensamblaje.
- ! Ensamble el producto sobre una superficie suave, como cartón o alfombra, para proteger el acabado.
- ! Se requieren 2 personas para ensamblar el producto de forma adecuada.

CARE INSTRUCTIONS/ENTRETIEN/INSTRUCCIONES DE CUIDADO

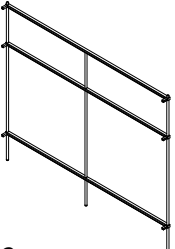
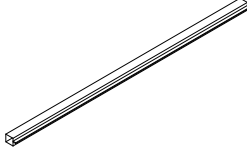
Hardware may loosen overtime. Periodically check that all connections are tight. Wipe with a soft, dry cloth. To protect finish, avoid the use of chemicals and household cleaners. All hot serving dishes should be placed on a pad. Any liquid spilled onto the furniture should be cleaned up immediately with a damp cloth.

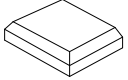
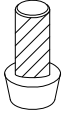
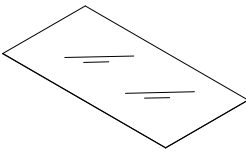
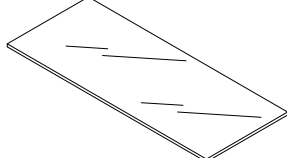
Le matériel peut se desserrer avec le temps. Vérifiez régulièrement que tous les raccords sont bien serrés. Essuyez à l'aide d'un linge doux et sec. Pour protéger la finition, évitez l'utilisation de produits chimiques et de détergents ménagers. Tous les plats de service chauds doivent être déposés sur un dessous de plat. Tout déversement sur le meuble doit être nettoyé immédiatement à l'aide d'un linge humide.

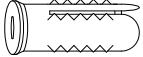
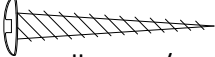
Las partes pueden aflojarse con el tiempo. Chequee de manera constante que todas las conexiones estén ajustadas. Limpie con un trapo suave y seco. Para proteger el acabado, evite el uso de químicos y limpiadores domésticos. Cualquier plato caliente debe ser colocado sobre manteles. Si derrama algún líquido sobre el mueble, debe limpiarlo de inmediato con un paño húmedo.

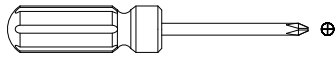
<p>A</p>  <p>Side frame / Structure latérale/ Marco lateral</p> <p>2x</p>	<p>B</p>  <p>Cross Rail / Entretoise/ Riel transversal</p> <p>6x</p>	<p>C</p>  <p>Connecting screw / Vis de raccordement/ Tornillo conector</p> <p>M6x12mm 24x</p>
<p>D</p>  <p>Rubber pad/ Coussin en caoutchouc/ Almohadilla</p> <p>24x</p>	<p>E</p>  <p>Leveler / Patin réglable/ Nivelador</p> <p>6x</p>	<p>F</p>  <p>Glass/ Verre/ Vidrio</p> <p>2x</p>
<p>G</p>  <p>Mirror/ Miroir/ Espejo</p> <p>1x</p>	<p>H</p>  <p>Wall strap / Sangle murale/ Cinta pared</p> <p>2x</p>	<p>I</p>  <p>Plastic anchor/ Ancrage en plastique/ Ancla</p> <p>2x</p>
<p>J</p>  <p>wall screw/ Vis murale/ Tornillo</p> <p>2x</p>	<p>K</p>  <p>Hex Key/ Clé hexagonale/ Llave</p> <p>1x</p>	<p>Tools required (not included) / Outil requis (non inclus) / Herramientas requeridas (no incluidas): Phillips Head Screwdriver / Tournevis à tête Phillips/ Destornillador cabeza Phillips</p> 

- Align two side frames (A) with cross rails (B) as shown. Insert connecting screw (C). Tighten with supplied hex key (K). Insert levelers (E) into bottom of the assembled legs.
- Important Note: Do not fully tighten all bolts until all parts are in place.**
- Alignez les Structures latérales (A) avec les Entretoises (B), comme illustré. Insérez les Vis de raccordement (C). Serrez-les à l'aide de la Clé hexagonale (K) fournie. Insérez les patins réglables (E) sur le dessous des pieds assemblés.
- Remarque importante : Ne pas serrer complètement les boulons avant que toutes les pièces soient mises en place.**
- Enfile los dos marcos laterales (A) con los rieles transversales (B) como se muestra. Inserte tornillos conectores (C). Apriete con la lalve (K). Inserte niveladores (E) en la parte baja de las patas ensambladas. **Nota importante :No apriete todos los pernos hasta que todas las partes estén en su lugar.**

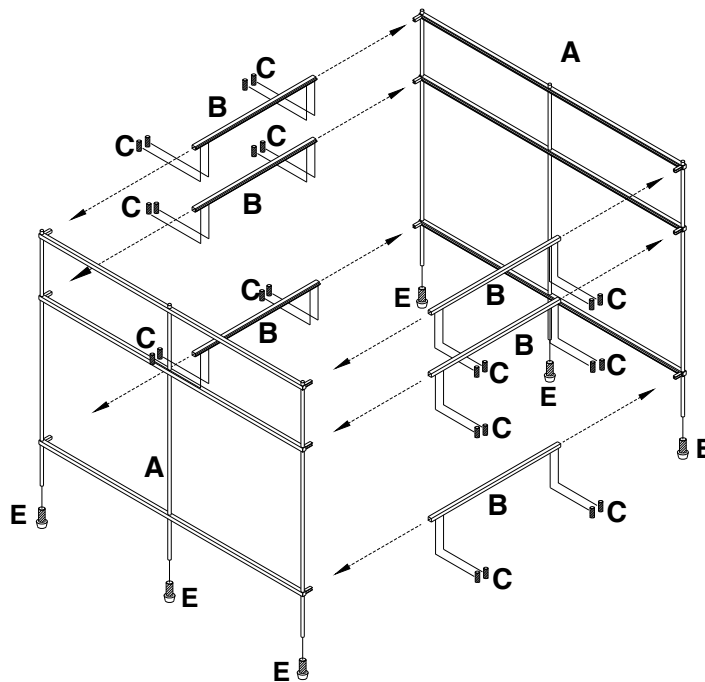

- Attach the rubber pads (D) to assembled frame as shown, and then gently lay the glasses (F) and mirror (G) on the assembled table.
2. Attachez les coussins en caoutchouc (D) à la structure assemblée comme illustré, puis déposez ensuite les panneaux en verre (F) et le miroir (G) sur la table assemblée.
- Coloque las almohadillas (D) en el marco como se muestra, luego coloque los vidrios (F) y espejo (G) sobre la mesa ensamblada.

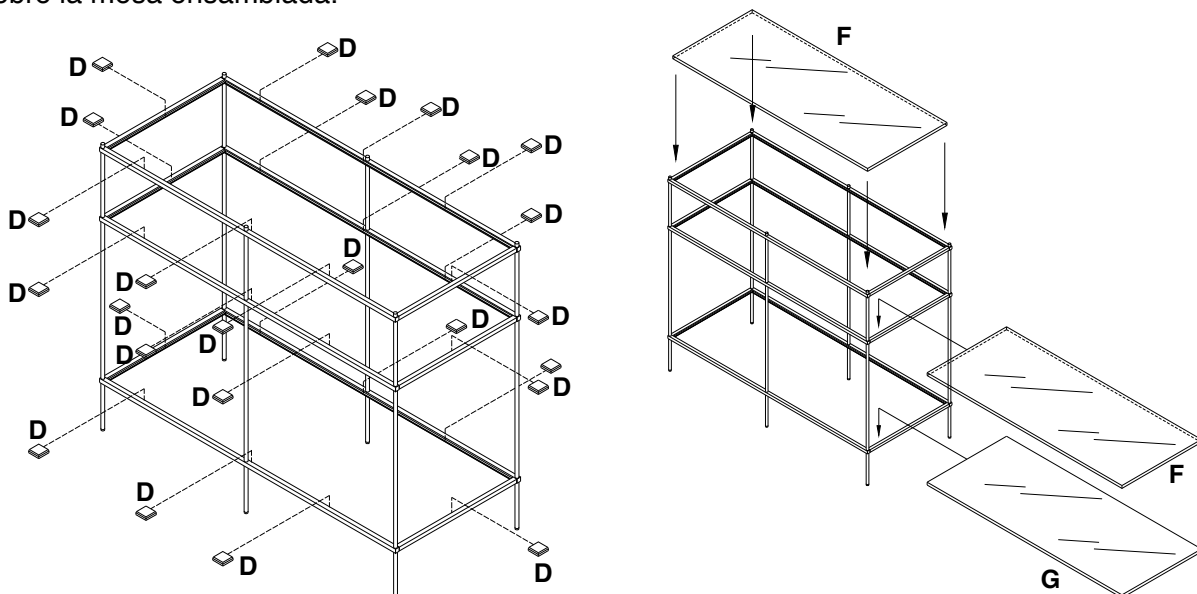

3. Drill holes at marked spot with 1/4" drill bit. Carefully hammer in the plastic anchors (I). Insert wall screw (J) through each wall strap (H) and into the plastic anchor (I) with a phillips head screwdriver. Assembly is complete.
3. Percez les trous sur les points marqués à l'aide d'un foret de 1/4po. À l'aide d'un marteau, enfoncez les ancrages en plastique (I). Insérez une Vis murale (J) dans chaque sangle murale (H) et dans l'ancrage en plastique (I) à l'aide d'un Tournevis à tête Phillips. L'assemblage est terminé.
3. Perfore agujeros en los puntos marcados utilizando una mecha de 1/4". Con cuidado martille las anclas (I). Inserte tornillos (J) a traves de las cintas (H) hacia las anclas (I) utilizando un destornillador. Ha terminado el ensamblaje.

