



Imported by :
West Elm
3250 Van Ness, San Francisco, CA 94109

 **WARNING**

For use with televisions weighing 100 lbs / 45.4 (Kg) or less with a maximum width of 45 inches / 114.3(cm) which represents the overall width or inside dimension of the unit the TV will be placed on.

Attention : this unit is not rated for use with a CRT type television.

 **WARNING**

Death or serious injury may occur when children climb on audio and/or video equipment furniture. A remote control or toys placed on the furnishing may encourage a child to climb on the furnishing and as a result the furnishing may tip over on to the child.

 **WARNING**

Relocating audio and/or video equipment to furniture not specifically designed to support audio and/or video equipment may result in death or serious injury due to the furnishing collapsing or over turning onto a child.

All other support shelves should not be loaded more than 25 lbs.

DO NOT EXCEED RECOMMENDED LOAD. Use with heavier televisions may result in instability causing tip over resulting in death or serious injury.

Please use caution when using electrical equipment. Improper use could result in the risk of fire, electric shock or injury to persons associated with the use of this unit during operation, user-maintenance, loading, storage, and, as applicable, electrical issues including grounding or double-insulation.

Electronic components generate heat that may cause damage to the equipment. Please refer to the manufacturer's owner's manual for space and ventilations requirements.

Do not allow children under 16 years to move cart.

04-000077-3

Importé par :
West Elm
3250 Van Ness, San Francisco, CA 94109

 **MISE EN GARDE**

Pour utilisation avec des téléviseurs pesant moins de 100 lb / 45.4 (kg) et étant d'une largeur maximale de 45 po / 142.3 cm ce qui représente la largeur totale ou la dimension intérieure de l'unité sur laquelle le téléviseur sera posé.

Attention: cette unité n'a pas été conçue pour être utilisée avec un téléviseur à écran cathodique.

 **MISE EN GARDE**

La mort ou des blessures graves peuvent se produire lorsque des enfants grimpent sur un meuble d'équipement audio et/ou vidéo. Une télécommande ou des jouets placés sur le meuble peuvent encourager un enfant à grimper sur le meuble, ce qui peut causer le basculement du meuble sur l'enfant.

 **MISE EN GARDE**

Déplacer l'équipement audio et/ou vidéo sur un meuble n'étant pas conçu spécifiquement pour le soutien d'équipement audio et/ou vidéo, peut causer la mort ou des blessures graves dues au meuble qui bascule ou qui se renverse sur l'enfant.

Toutes autres étagères de soutien ne doivent pas recevoir une charge de plus de 25 lb / 11.3 kg.

NE PAS DÉPASSER LA CHARGE RECOMMANDÉE. L'utilisation avec des téléviseurs plus lourds peut rendre l'unité instable, le faire basculer et causer la mort ou des blessures graves.

Veuillez être prudent lorsque vous utilisez des appareils électriques. Une utilisation inadéquate peut entraîner des risques d'incendie, de décharge électrique ou de blessures liées à l'utilisation de l'appareil en cours de fonctionnement, de maintenance, de chargement, de rangement et, le cas échéant, des problèmes électriques incluant la mise à la terre ou l'isolation double.

Les composants électroniques produisent de la chaleur pouvant endommager l'équipement. Veuillez vous référer au manuel d'utilisateur du fabricant pour les exigences d'espace et de ventilation.

Ne pas permettre aux enfants de moins de 16 ans de déplacer le chariot.

04-000077-3

Importado por:

West Elm

3250 Van Ness, San Francisco, CA 94109

⚠ PRECAUCIÓN

Para uso con televisores que pesan 100 lbs. / 45.4 Kgs o menos con un máximo de 45 pulgadas / 114.3 cm que representan el ancho o dimensión interior de la unidad donde será colocada la televisión.

Atención: esta unidad no ha sido aprobada para uso con televisores tipo CRT.

⚠ PRECAUCIÓN

Muerte o lesiones serias pueden ocurrir si los niños suben sobre el mueble. Si coloca el control remoto o juguetes sobre el mueble puede que los niños suban al mueble y como resultado el mueble puede voltearse sobre el niño.

⚠ PRECAUCIÓN

Colocar equipos de audio o video sobre muebles no diseñados para sostener equipos de audio o video puede resultar en lesiones serias o muerte debido a la caída del mueble sobre el niño.

El resto de las repisas no debe cargarse con más de 25 lbs.

NO EXCEDA LA CARGA MÁXIMA RECOMENDADA. El uso de televisores más pesados puede resultar en inestabilidad y causar lesiones o muerte al voltear el mueble.

Por favor tenga precaución al utilizar equipos eléctricos. El uso indebido puede resultar en riesgo de fuego, choque eléctrico o lesiones a personas asociadas al uso de la unidad durante operación, mantenimiento, carga, almacenaje y cuando aplique, asuntos eléctricos incluyendo aterraje o doble aislante.

Los componentes eléctricos generan calos que puede causar daño al equipo. Por favor lea el manual del usuario para verificar requerimientos de espacio y ventilación.

No permita que niños menores de 16 años muevan el mueble.

04-000077-3

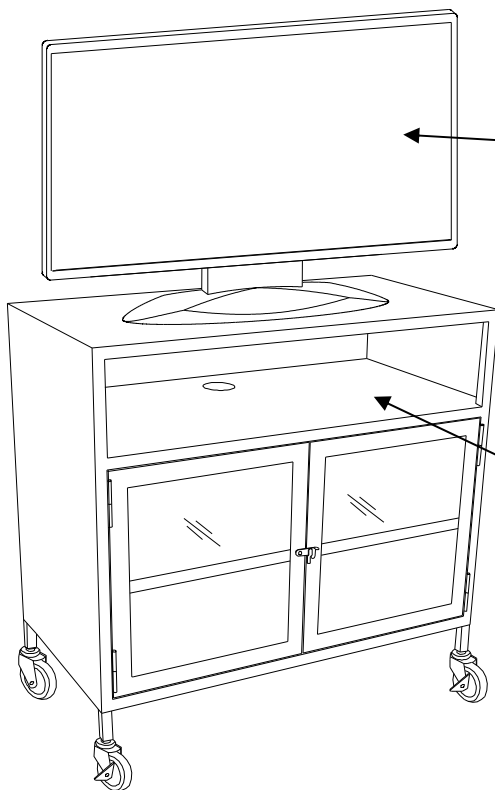

For use with televisions weighing 100 lbs / 45.4 (Kg) or less with a maximum width of 45 inches (114.3 cm).

Pour utilisation avec des téléviseurs pesant moins de 100 lb / 45.4 (kg) et étant d'une largeur maximale de 45 po/114.3 cm.

Para uso con televisores de 100 lbs/45.4 Kgs de peso o menos con un ancho máximo de 45 pulgadas/114.3cm.

Product weighing 25 pounds (11.3 kg) maximum per shelf.
Produit pesant 25 livres (11.3 kg) maximum par plateau.
Productos de 25lbs (11.3 kg) de peso máximo.

west elm



Industrial Metal Storage TV Cart Industrial Chariot pr TV rangement en métal Armarios Metal Industrial TV carrito assembly instructions instrucciones de montaje Instrucciones de Ensamblaje

! Tools required:

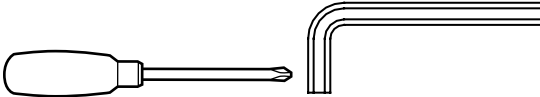

! Do not throw away packaging materials until assembly is complete.

! Assemble this item on a soft surface, such as cardboard or carpet, to protect finish.

! Proper assembly of this item requires 2 people.

! outils nécessaires:

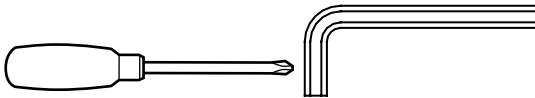

! Ne jetez pas le matériel d'emballage avant d'avoir terminé le montage.

! Montez cet article sur une surface lisse, telle que du carton ou un tapis, pour en protéger la finition

! Deux personnes sont nécessaires pour monter cet article de façon adéquate.

! Herramientas necesarias:

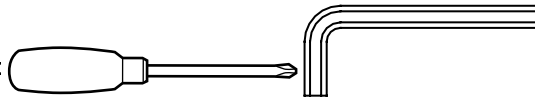





! No deseche los materiales de embalaje hasta terminar de armar el producto.

! Ensamble el producto sobre una superficie suave, como cartón o alfombra, para proteger su acabado.

! Se requieren 2 personas para armar adecuadamente el producto.

Parts/Pièces/Herrajes

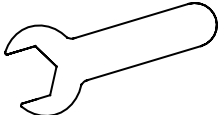
A  2mm x 14mm x4	B  x2
C  x2	D  x4
E  x1	

Industrial Metal Storage TV Cart
Industrial Chariot pr TV rangement en métal
Armarios Metal Industrial TV carrito
assembly instructions
instrucciones de montaje
Instrucciones de Ensamblaje

1. Lay cabinet top down on a clean smooth surface such as carpet or cardboard. Insert casters with locks (B) thru lock washers (A) into front legs as shown. Insert casters without locks (C) thru lock washers (A) into back legs as shown. Tighten with supplied wrench (E).
1. Posez dessus de l'armoire sur une surface propre et lisse comme la moquette ou du carton. Insérez les roulettes de verrouillage (B) dans les rondelles de blocage (A) dans les jambes avant, comme indiqué. Serrures Insérer without roulettes (C) dans les rondelles de blocage (A) dans les pattes arrière comme indiqué. Serrer avec la clé fournie (E).
1. Coloque parte superior del gabinete sobre una superficie limpia y lisa como una alfombra o cartón. Inserte ruedas con bloqueo (B) a través de arandelas de presión (A) en las patas delanteras como se muestra. Inserte ruedas cerraduras without (C) a través de arandelas de presión (A) en las patas traseras, como se muestra. Apriete con la llave proporcionada (E).

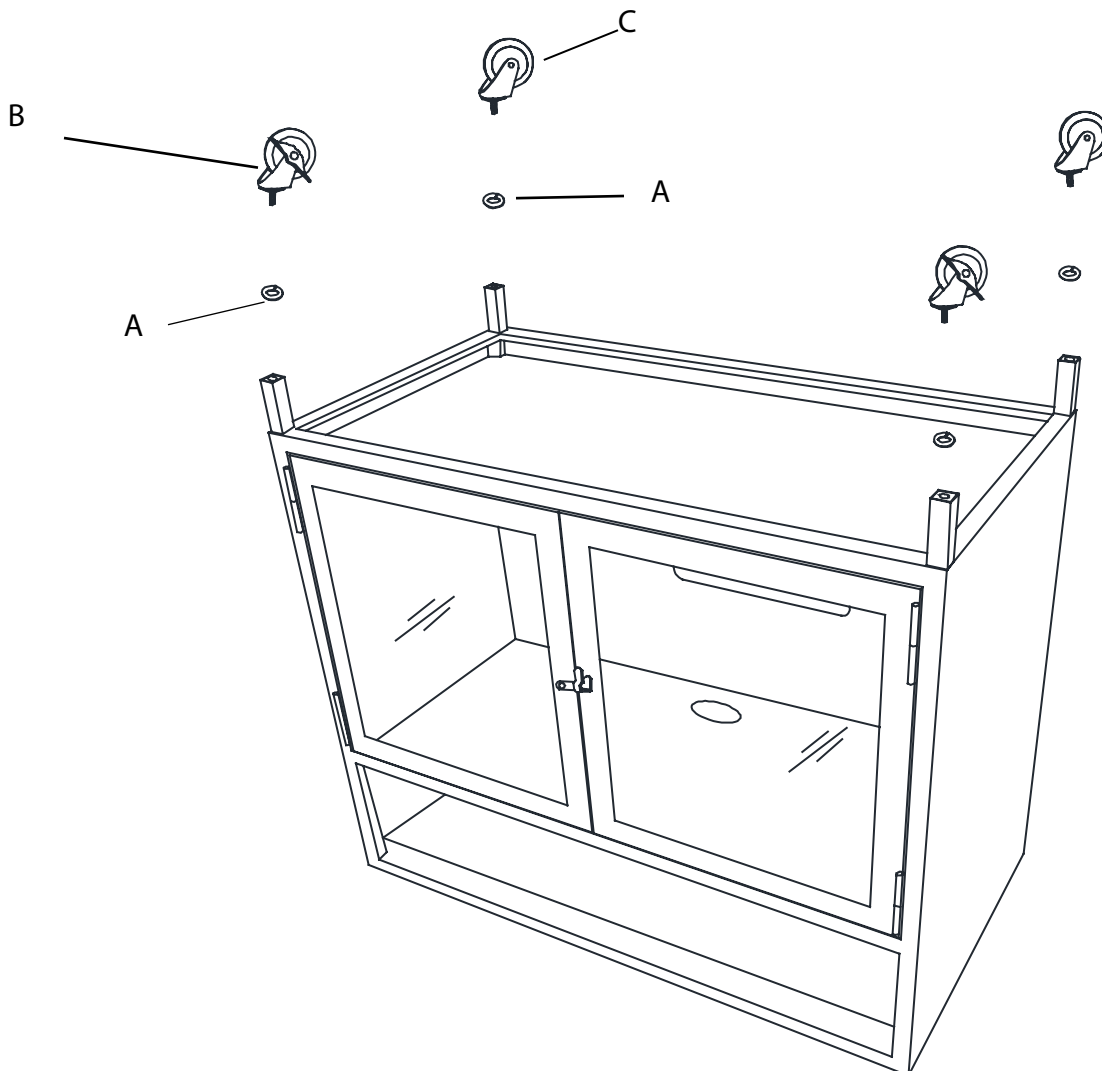

Industrial Metal Storage TV Cart
Industrial Chariot pr TV rangement en métal
Armarios Metal Industrial TV carrito
 assembly instructions
 instrucciones de montaje
 Instrucciones de Ensamblaje

2. Insert shelf supports (D) into holes inside cabinet as shown. Lay shelf onto supports.
2. Soutient insérer la tablette (D) dans les trous à l'intérieur du placard comme illustré. Lay étagères sur les supports.
2. Apoya Insertar plataforma (D) en los orificios dentro del gabinete como se muestra. Coloque la repisa sobre los soportes.

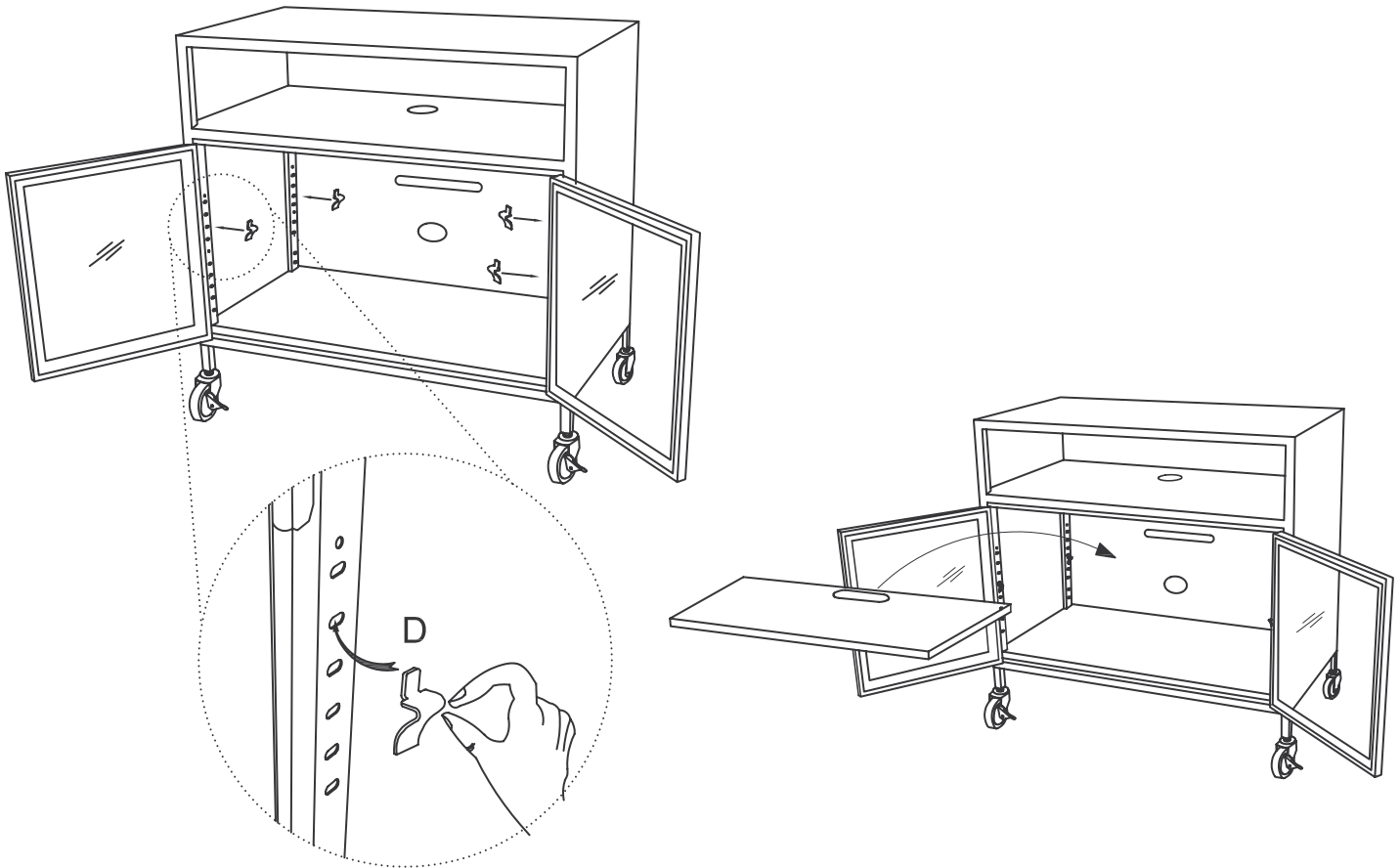

CARE INSTRUCTIONS

Hardware may loosen overtime. Periodically check that all connections are tight.

Wipe with a soft, dry cloth. To protect finish, avoid the use of chemicals and household cleaners.
 les pieces de fixation peuvent se desserrer apres un certain temps. Verifiez de temps a autre pour vous assurer que tous les raccords sont serrés.

Essuyez avec un chiffon doux et sec. Pour eviter d'endommager la finition, n'utilisez pas de produits chimiques ni de nettoyeurs ménagers.

Los herrajes se pueden aflojar con el tiempo. Revise periodicamente que todas las conexiones estén bien apretadas.

Use un trapo suave y seco para limpiar. Para proteger el acabado, no utilice limpiadores domésticos ni productos químicos.