

# west elm



jardine bistro table  
table bistro jardine  
jardine bistro mesa  
assembly instructions  
instrucciones de montaje  
Instrucciones de Ensamblaje

- ! Do not throw away packaging materials until assembly is complete.
- ! Assemble this item on a soft surface, such as cardboard or carpet, to protect finish.
- ! Proper assembly of this item requires 2 people.
- ! Ne jetez pas le matériel d'emballage avant d'avoir terminé le montage.
- ! Montez cet article sur une surface lisse, telle que du carton ou un tapis, pour en protéger la finition
- ! Deux personnes sont nécessaires pour monter cet article de façon adéquate.
- ! No deseche los materiales de embalaje hasta terminar de armar el producto.
- ! Ensamble el producto sobre una superficie suave, como cartón o alfombra, para proteger su acabado.
- ! Se requieren 2 personas para armar adecuadamente el producto.

## CARE INSTRUCTIONS



Hardware may loosen overtime. Periodically check that all connections are tight. Wipe with a soft, dry cloth. To protect finish, avoid the use of chemicals and household cleaners.

les pieces de fixation peuvent se desserrer apres un certain temps. Verifiez de temps a autre pour vous assurer que tous les raccords sont serrés. Essayez avec un chiffon doux et sec. Pour eviter d'endommager la finition, n'utilisez pas de produits chimiques ni de nettoyeurs ménagers.

Los herrajes se pueden aflojar con el tiempo. Revise periodicamente que todas las conexiones estén bien apretadas.

Use un trapo suave y seco para limpiar. Para proteger el acabado, no utilice limpiadores domésticos ni productos químicos.

## Parts/Pièces/Herrajes

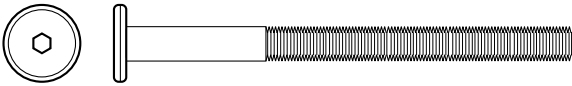
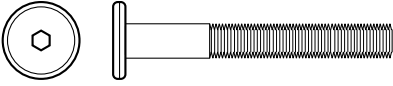
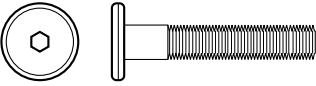
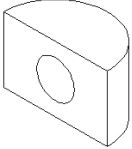
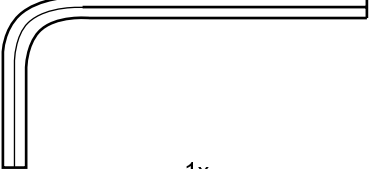
<p>A</p>  <p>flat washer 12x</p>	<p>B</p>  <p>spring washer 12x</p>
<p>C</p>  <p>M6 x 60mm 3x</p>	<p>D</p>  <p>M6 x 50mm 3x</p>
<p>E</p>  <p>M6 x 40mm 6x</p>	<p>F</p>  <p>half moon washer 3x</p>
<p>G</p>  <p>1x</p>	

1. Align legs as shown. Insert bolt (E), spring washer (B), flat washer (A), and half moon washer (F) into the "Y" shaped frame. Insert bolt (E), spring washer (B), and flat washer (A) into the triangle shaped frame. Tighten with wrench (G).

1. Aligner les pattes comme indiqué. Insérez le boulon (E), la rondelle ressort (B), la rondelle plate (A), et la moitié lave-lune (F) Dans le "Y" en forme de cadre. Insérez le boulon (E), la rondelle ressort (B), et la rondelle plate (A) Dans le cadre en forme de triangle. Serrez avec la clé (G).

1. Alinear las patas como se muestra. Inserte el perno (E), la arandela de resorte (B), la arandela plana (A), y la mitad luna arandela (F) en la "Y" en forma de marco. Inserte el perno (E), la arandela de resorte (B) y la arandela plana (A) en el marco en forma de triángulo. Apriete con la llave (G).

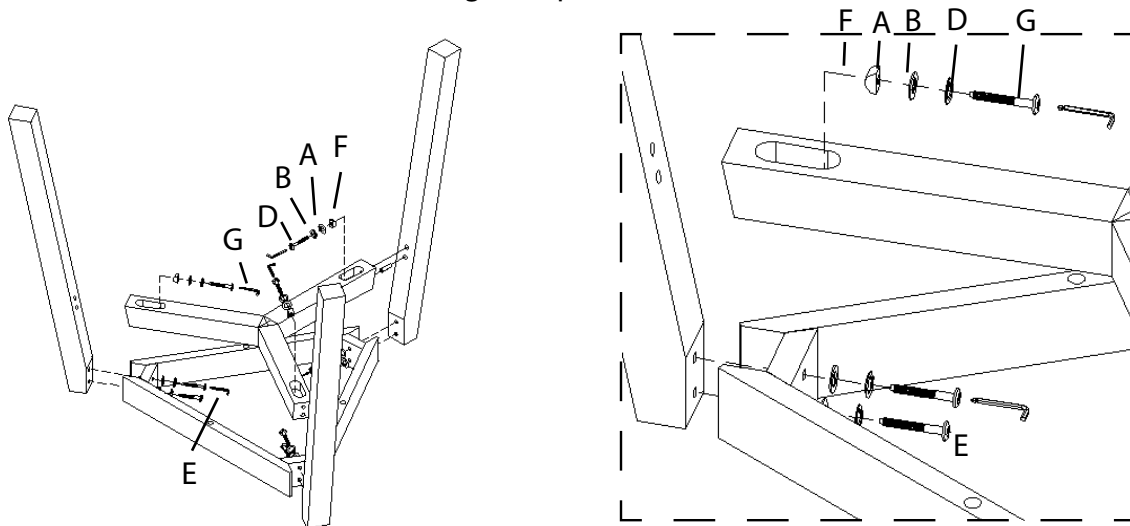

1. Lay the top onto a clean smooth surface such as carpet or cardboard. Align legs as shown. Insert bolt (C). Tighten with wrench (G).

1. Posez le dessus sur une surface lisse et propre comme une moquette ou en carton. Aligner les jambes comme indiqué. Insérez le boulon (C). Serrez avec une clé (G).

1. Coloque la tapa sobre una superficie lisa y limpia, como alfombras o los cartones. Alinear las piernas como se muestra. Inserte el perno (C). Apriete con la llave (G).

