

west elm

barrow bistro table table de bistro barrow mesa de bistró barrow

assembly instructions
instrucciones de montaje
directives de montage

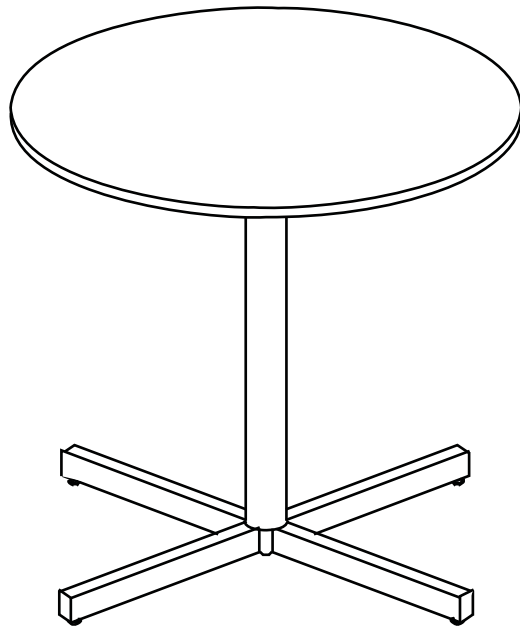

! Tools supplied:

- ! Do not throw away packaging materials until assembly is complete.
- ! Assemble this item on a soft surface, such as cardboard or carpet, to protect finish.
- ! Proper assembly of this item requires 2 people.





! Outillage fourni :

- ! Ne jetez pas le matériel d'emballage avant d'avoir terminé le montage.
- ! Montez cet article sur une surface lisse, telle que du carton ou un tapis, pour en protéger la finition.
- ! Deux personnes sont nécessaires pour monter cet article de façon adéquate.

! Herramientas incluidas:

- ! No deseche los materiales de embalaje hasta terminar de armar el producto.
- ! Ensamble el producto sobre una superficie suave, como cartón o alfombra, para proteger su acabado.
- ! Se requieren 2 personas para armar adecuadamente el producto.

Parts/Pièces/Herrajes

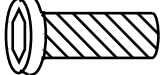
<p>A</p>  <p>levelers 4x niveleurs 4x niveladores 4x</p>	<p>B</p>  <p>flat washer large 4x rondelle plate large 4x arandela plana de gran 4x</p>
<p>C</p>  <p>lock washer 4x rondelle de blocage 4x arandela de seguridad 4x</p>	<p>D</p>  <p>flat washer small 4x rondelle plate petits 4x arandela plana pequeña 4x</p>
<p>E</p>  <p>bolts m8 x 65 4x boulons m8 x 65 4x pernos m8 x 65 4x</p>	<p>F</p>  <p>bolts m6x20 4x boulons m6 x 20 4x pernos m6 x 20 4x</p>

west elm

1.

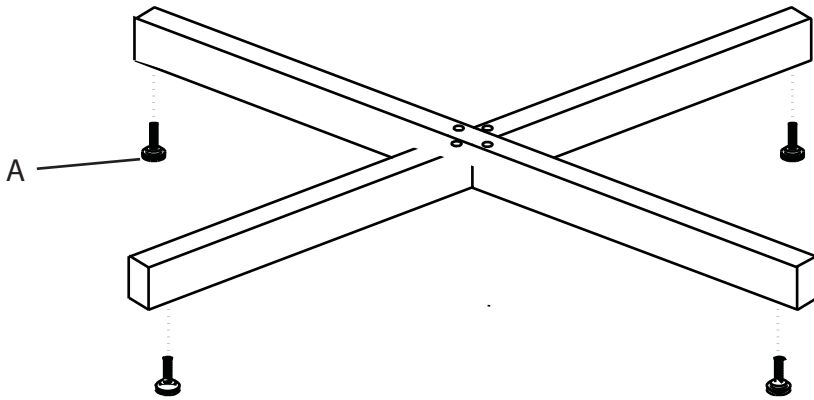

barrow bistro table table de bistro barrow mesa de bistró barrow

assembly instructions
instrucciones de montaje
directives de montage

2.

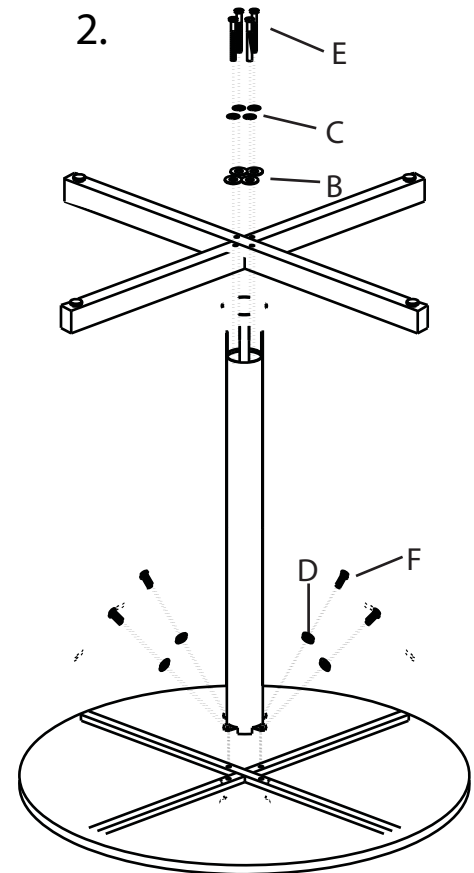

CARE INSTRUCTIONS

Hardware may loosen overtime. Periodically check that all connections are tight.

Wipe with a soft, dry cloth. To protect finish, avoid the use of chemicals and household cleaners.

Les pièces de fixation peuvent se desserrer après un certain temps. Vérifiez de temps à autre pour vous assurer que tous les raccords sont serrés.

Essuyez avec un chiffon doux et sec. Pour éviter d'endommager la finition, n'utilisez pas de produits chimiques ni de nettoyants ménagers.

Los herrajes se pueden aflojar con el tiempo. Revise periódicamente que todas las conexiones estén bien apretadas.

Use un trapo suave y seco para limpiar. Para proteger el acabado, no utilice limpiadores domésticos ni productos químicos.