

west elm



Radius Frame Secretary  
Secrétaire Radius Frame  
Radius Frame Secretario  
Assembly Instructions  
Instructions d'assemblage  
Instrucciones de ensamblaje

- ! Do not throw away any of the packaging materials away until assembly is complete.
- ! To protect the finish, assemble this item on a soft surface, such as cardboard or carpet.
- ! Proper assembly of this item requires 2 people.
- ! Ne jetez pas le matériel d'emballage avant d'avoir terminé le montage.
- ! Montez cet article sur une surface lisse, telle que du carton ou un tapis, pour en protéger la finition
- ! Deux personnes sont nécessaires pour monter cet article de façon adéquate.
- ! No descarte los materiales de embalaje hasta finalizar el ensamblaje.
- ! Ensamble el producto sobre una superficie suave, como carton o alfombra, para proteger el acabado.
- ! Se requieren 2 personas para ensamblar el producto de forma adecuada.

#### CARE INSTRUCTIONS / ENTRETIEN

Hardware may loosen over time. Periodically check that all connections are tight. Wipe with a soft, dry cloth. To protect the finish, avoid the use of chemicals and household cleaners. All hot serving dishes should be placed on a trivet or pad. Any liquid spilled onto the table should be cleaned up immediately with a damp cloth.







Le matériel peut se desserrer avec le temps. Vérifiez régulièrement que tous les raccords sont bien serrés. Essuyez à l'aide d'un linge doux et sec. Pour protéger la finition, évitez l'utilisation de produits chimiques et de détergents ménagers. Tous les plats de service chauds doivent être déposés sur un dessous de plat. Tout déversement doit être nettoyé immédiatement à l'aide d'un linge humide.

Las partes pueden aflojarse con el tiempo. Chequee de manera constante que todas las conexiones estén ajustadas.

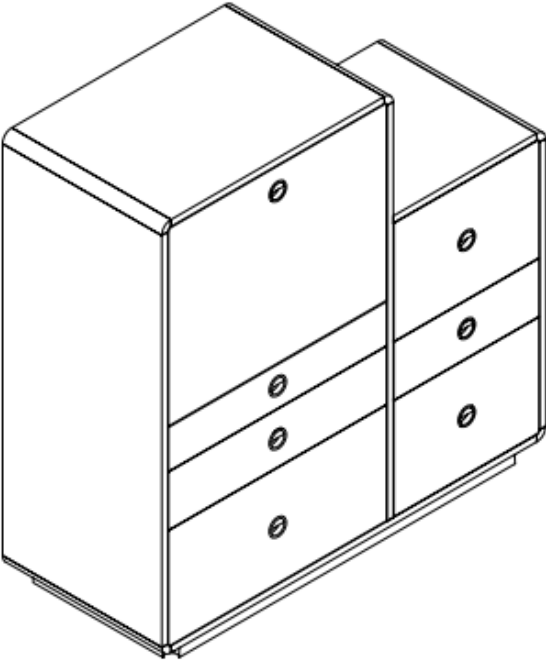
Limpie con un trapo suave y seco. Para proteger el acabado, evite el uso de químicos y limpiadores domésticos.

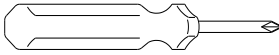
Cualquier plato caliente debe ser colocado sobre manteles. Si derrama algún líquido sobre la mesa, debe limpiarlo de inmediato con un paño húmedo.

Parts/ Pièces:

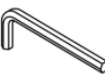
<p>A</p>  <p>Storage Box /Caisson à rangement 1x</p>	<p>B</p>  <p>Legs / Pieds 4x</p> <p><b>Tools Required:</b> Philips Screwdriver (Not included)  <b>Outils requis:</b> Tournevis Tête Phillips (non inclus)  <b>Herramientas Requeridas:</b> Destornillador Phillips (No incluido)</p> 
<p>C</p>  <p>Bolt / Boulon 5/16" x 2-1/4" 8x</p>	<p>D</p>  <p>Spring Washer / Rondelle à ressort  <math>\Phi</math> 5/16" x <math>\Phi</math>13 x1.8 mm 8x</p>
<p>E</p>  <p>Flat Washer / Rondelle plate <math>\Phi</math> 5/16" x <math>\Phi</math>23 x2 mm 8x</p>	<p>F</p>  <p>Allen Key / Clé hexagonale M5 x 114 x31 1x</p>

1. Place the Storage Box (A) on its back so that the legs can be installed. The surface should be smooth, such as a cardboard or carpet.
1. Couchez le Caisson à rangement (A) de façon à pouvoir y installer les pieds. La surface doit être moelleuse, comme du tapis ou du carton.
1. Coloque la Caja de Almacenaje (A) sobre una superficie suave como cartón o alfombra.
  
2. Attach the 4 Legs (B) to the bottom of the Storage Box (A).
2. Fixez les 4 pieds (B) au-dessous du Caisson à rangement (A).
2. Anexe las 4 Patas (B).
  
3. Secure each Leg with a Bolt (C), Spring Washer (D), and Flat Washer (E) to the pre-drilled hole on the bottom of the Storage Box (A), as seen in the illustration below.
3. Fixez chaque Pied avec boulon (C) ainsi qu'une Rondelle à ressort (D) et une Rondelle plate (E) dans le trou pré-percé au-dessous du Caisson à rangement (A), comme illustré ci-dessous.
3. Asegure cada Pata con Perno (C), Arandela Resorte (D), y Arandela Plana (E) en los agujeros en la parte baja de la Caja de Almacenaje (A), como se muestra en el gráfico.
  
4. Tighten all bolts (C) with the supplied Allen Key (F). Do not over tighten.
4. Serrez tous les Boulons (C) à l'aide de la Clé hexagonale (F) fournie. Ne pas trop les serrer.
4. Apriete todos los pernos (C) con la llave Allen (F). No apriete demasiado.

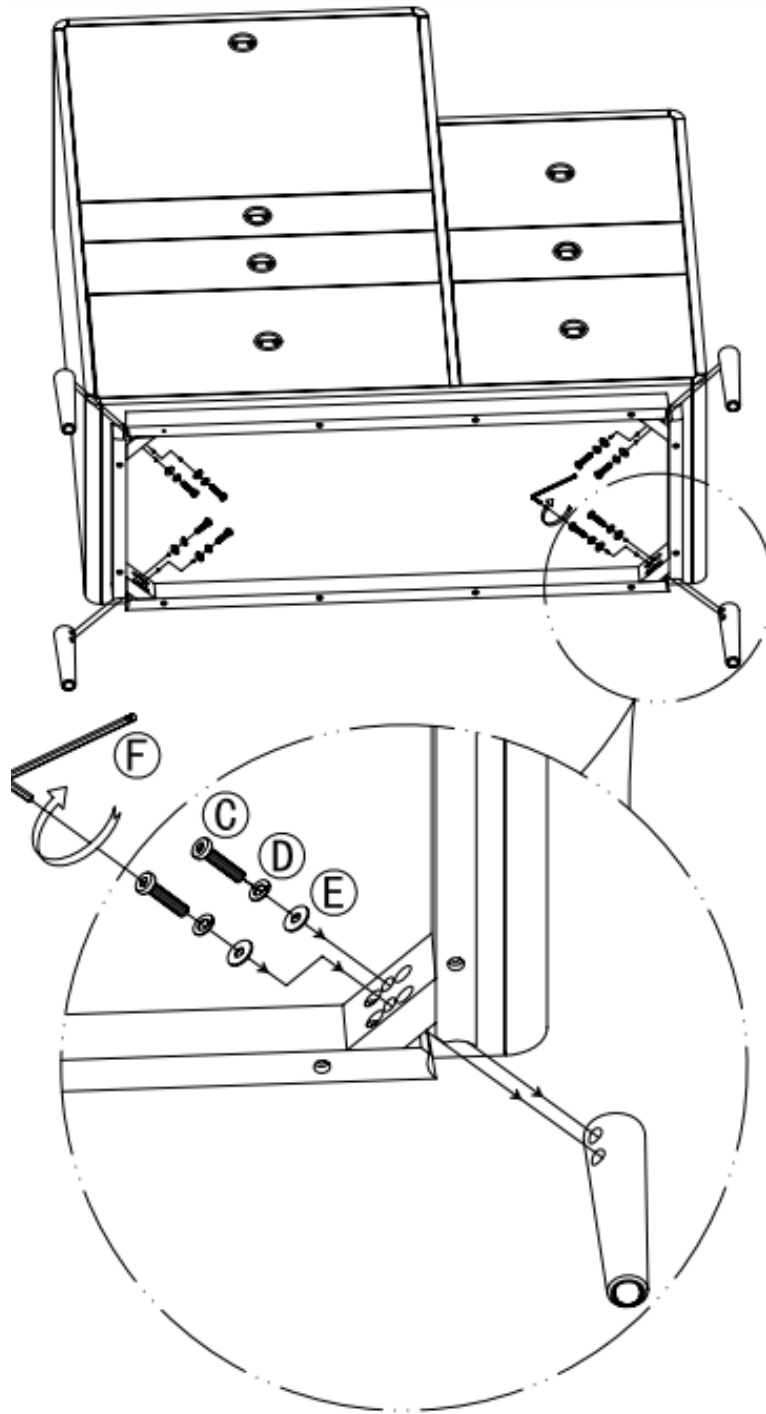

5. With the help of another person, carefully turn the console upright.
5. Avec l'aide d'une autre personne, tournez avec soin le meuble sur pieds.
5. Con ayuda de otra persona, coloque la consola en su posición vertical.
6. Be sure the Secretary Frame is stable. If the Frame Secretary does not sit level, carefully adjust the levelers found under the legs (either in or out), as seen in the illustration below.
6. Soyez certain que le Secrétaire Radius Frame est stable. Si le Secrétaire Radius Frame ne se pose pas à niveau, ajustez avec soin les patins réglables se trouvant en dessous des pieds (monter ou descendre), comme illustré ci-dessous.
6. Asegure que el Frame Secretario está estable. Si no está estable, ajuste los niveladores debajo de las patas (hacia adentro o afuera), como se muestra en el gráfico debajo.

