

west elm



GLASS METAL NIGHTSTAND CLEAR
TABLE DE NUIT EN VERRE ET MÉTAL CLEAR
Mesa de Noche Vidrio Transparente y Metal





- ! Do not throw away packaging materials until assembly is complete.
- ! Assemble this item on a soft surface, such as cardboard or carpet, to protect finish.
- ! Do not fully tighten all bolts until all parts are in place.
- ! Proper assembly of this item requires 2 people.
- ! Ne jetez pas le matériel d'emballage avant d'avoir terminé le montage.
- ! Montez cet article sur une surface lisse, telle que du carton ou un tapis, pour en protéger la finition.
- ! Ne pas serrer complètement les boulons avant que toutes les pièces soient mises en place.
- ! Deux personnes sont nécessaires pour monter cet article de façon adéquate.
- ! No descarte los materiales de embalaje hasta finalizar el ensamblaje.
- ! Ensamble el producto sobre una superficie suave, como cartón o alfombra, para proteger el acabado.
- ! No apriete todos los pernos hasta que todas las partes estén en su lugar
- ! Se requieren 2 personas para ensamblar el producto de forma adecuada.

CARE INSTRUCTIONS/ENTRETIEN/INSTRUCCIONES DE CUIDADO

Hardware may loosen overtime. Periodically check that all connections are tight. Wipe with a soft, dry cloth. To protect finish, avoid the use of chemicals and household cleaners. All hot serving dishes should be placed on a pad. Any liquid spilled onto the furniture should be cleaned up immediately with a damp cloth.

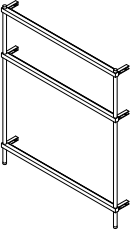
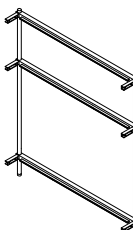
Le matériel peut se desserrer avec le temps. Vérifiez régulièrement que tous les raccords sont bien serrés. Essayez à l'aide d'un linge doux et sec. Pour protéger la finition, évitez l'utilisation de produits chimiques et de détergents ménagers. Tous les plats de service chauds doivent être déposés sur un dessous de plat. Tout déversement sur le meuble doit être nettoyé immédiatement à l'aide d'un linge humide.

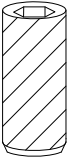
Las partes pueden aflojarse con el tiempo. Chequee de manera constante que todas las conexiones estén ajustadas. Limpie con un trapo suave y seco. Para proteger el acabado, evite el uso de químicos y limpiadores domésticos. Cualquier plato caliente debe ser colocado sobre manteles. Si derrama algún líquido sobre la mesa, debe limpiarlo de inmediato con un paño húmedo.

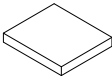
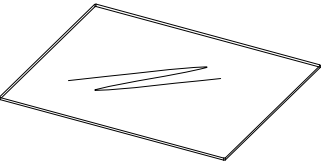
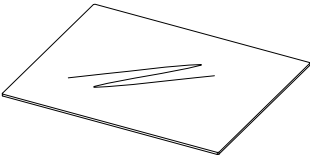
<p>A</p>  <p>Left side frame/ Cadre latéral gauche/ Marco Lateral Izquierdo</p> <p>1x</p>	<p>B</p>  <p>Right side frame/ Cadre latéral droit/ Marco Lateral Derecho</p> <p>1x</p>	<p>C</p>  <p>Cross rails/ Traverses / Rieles Transversales</p> <p>6x</p>
<p>D</p>  <p>Connecting screw/ Vis de raccordement/ Tornillo Conector</p> <p>M6x12mm</p> <p>24x</p>	<p>E</p>  <p>Hex key/ Clé hexagonale/ Llave Hexagonal</p> <p>1x</p>	<p>F</p>  <p>Rubber pad/ Cousin en caoutchouc / Almohadilla de goma</p> <p>24x</p>
<p>G</p>  <p>Glass/ Verre/ Vidrio</p> <p>2x</p>	<p>H</p>  <p>Mirror / Miroir/ Espejo</p> <p>1x</p>	

west elm

GLASS METAL NIGHTSTAND CLEAR
TABLE DE NUIT EN VERRE ET MÉTAL CLEAR
Mesa de Noche Vidrio Transparente y Metal

1. Align two side frames (A and B) with cross rails (C) as shown. Insert connecting screw (D). Tighten with supplied hex key (E).
1. Alignez les deux cadres latéraux (A et B) avec les traverses (C) comme illustré. Insérez des vis de raccordement (D). Serrez-les à l'aide de la clé hexagonale (E) fournie.
1. Enfile los dos marcos laterales (A y B) con los rieles transversales (C) como se muestra. Inserte el tornillos conector. Apriete con la llave hexagonal (E) que se suministra.

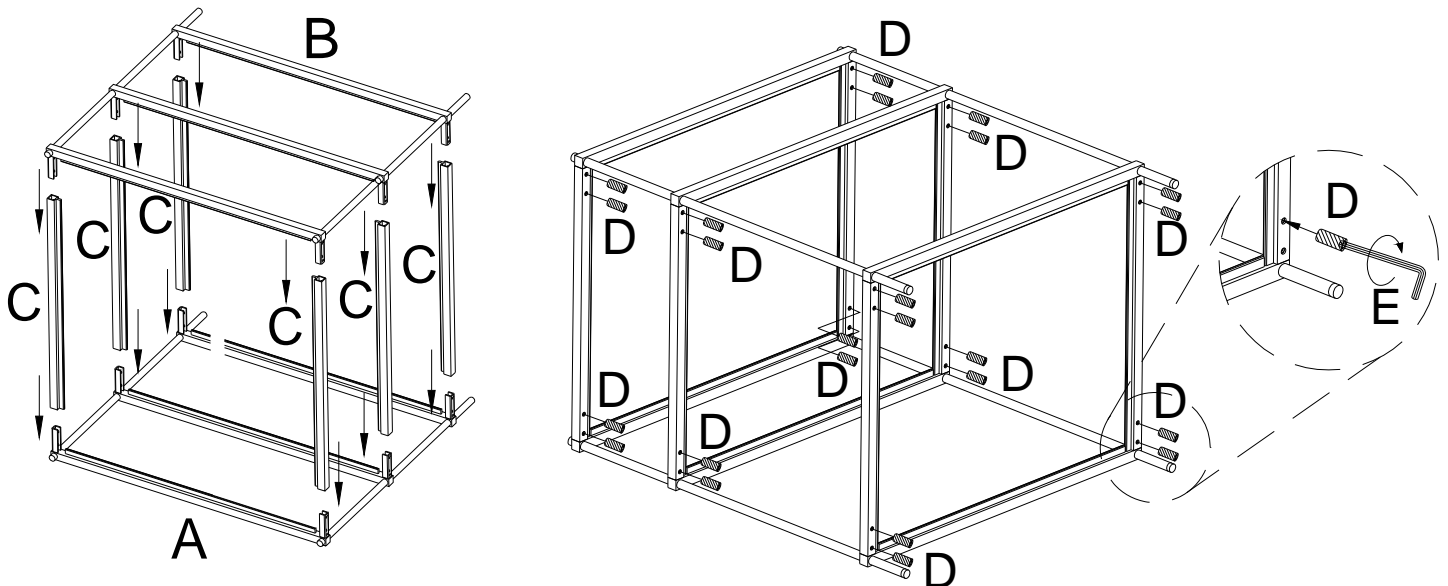

2. Attach the rubber pads (F) to assembled frame as shown, then gently lay the glasses (G and H) on top frame and lay the mirror (I) on the bottom. Assembly is complete.
2. Fixez les coussins en caoutchouc (F) au cadre assemblé comme démontré, déposez doucement le verre (G et H) sur le dessus du cadre et déposez le miroir (I) sur celui du dessus. L'assemblage est terminé.
2. Coloque las almohadillas de metal (F) en el marco ensamblado como se muestra, luego con cuidado coloque los vidrios (G y H) sobre el marco y coloque el espejo (I) en la parte baja. Ha terminado el ensamblaje.

