

# west elm

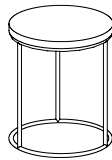

## Dot Inlay Side Table Table d'appoint incrustée de points Dot Inlay Mesa Lateral



- ! Do not throw away packaging materials until assembly is complete.
- ! Assemble this item on a soft surface, such as cardboard or carpet, to protect finish.
- ! Do not fully tighten all bolts until all parts are in place.
- ! Proper assembly of this item requires 2 people.
- ! Ne jetez pas le matériel d'emballage avant d'avoir terminé le montage.
- ! Montez cet article sur une surface lisse, telle que du carton ou un tapis, pour en protéger la finition.
- ! Ne pas serrer complètement les boulons avant que toutes les pièces soient mises en place.
- ! Deux personnes sont nécessaires pour monter cet article de façon adéquate.
- ! No descarte los materiales de embalaje hasta finalizar el ensamblaje.
- ! Ensamble el producto sobre una superficie suave, como cartón o alfombra, para proteger el acabado.
- ! No apriete todos los pernos hasta que todas las partes estén en su lugar
- ! Se requieren 2 personas para ensamblar el producto de forma adecuada.

### CARE INSTRUCTIONS/ENTRETIEN/INSTRUCCIONES DE CUIDADO

Hardware may loosen overtime. Periodically check that all connections are tight. Wipe with a soft, dry cloth. To protect finish, avoid the use of chemicals and household cleaners. All hot serving dishes should be placed on a pad. Any liquid spilled onto the furniture should be cleaned up immediately with a damp cloth.

Le matériel peut se desserrer avec le temps. Vérifiez régulièrement que tous les raccords sont bien serrés. Essayez à l'aide d'un linge doux et sec. Pour protéger la finition, évitez l'utilisation de produits chimiques et de détergents ménagers. Tous les plats de service chauds doivent être déposés sur un dessous de plat. Tout déversement doit être nettoyé immédiatement à l'aide d'un linge humide.

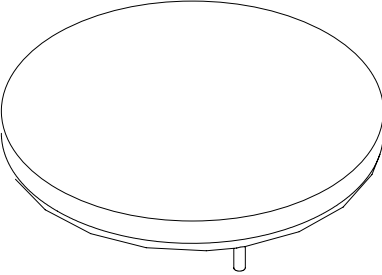
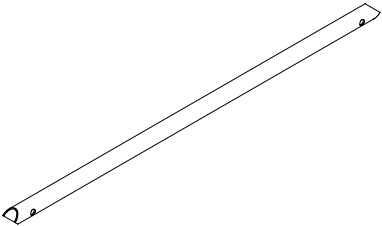
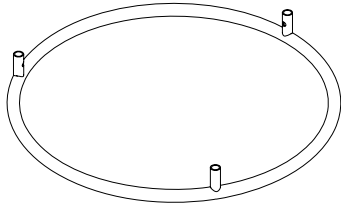
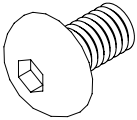
Las partes pueden aflojarse con el tiempo. Chequee de manera constante que todas las conexiones estén ajustadas. Limpie con un trapo suave y seco. Para proteger el acabado, evite el uso de químicos y limpiadores domésticos. Cualquier plato caliente debe ser colocado sobre manteles. Si derrama algún líquido sobre la mesa, debe limpiarlo de inmediato con un paño húmedo.

<p>A</p>  <p>Top / Plateau / Tope 1x</p>	<p>B</p>  <p>Post / Montant / Poste 3x</p>	<p>C</p>  <p>Bottom / Dessous / Base 1x</p>
<p>D</p>  <p>Bolt / Boulon / Perno M6 x 10mm 6x</p>	<p>E</p>  <p>Hex Key / Clé hexagonale / Llave HExagonal 4mm 1x</p>	

1. Turn the top (A) upside down on a smooth scratch free surface, attach the posts (B) to top (A) using bolt (D), tighten with hex key (E) do not fully tighten bolt.
1. Tournez le plateau (A) à l'envers sur une surface moelleuse qui ne causera pas d'éraflures. Fixez les montants (B) sur le plateau (A) en utilisant des boulons (D), serrez-les à l'aide de la clé hexagonale (E), ne serrez pas complètement les boulons.
1. Voltee el tope (A) boca arriba sobre una superficie suave, coloque los postes (B) sobre el tope (A) utilizando pernos (D), apriete con la llave hexagonal suministrada (E) no apriete completamente.

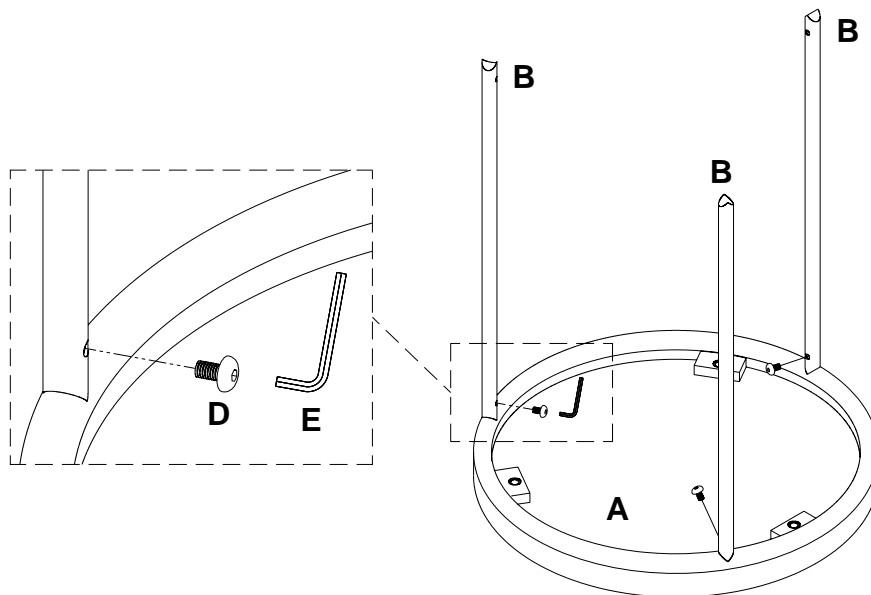

1. Attach bottom (C) to posts (B) using bolt (D), tighten up all bolts with hex key (E). Turn the table upright, assembly is complete.
2. Attachez le dessous (C) aux montants (B) en utilisant des boulons (D). Serrez tous les boulons à l'aide de la clé hexagonale (E). Tournez la table à l'endroit, l'assemblage est terminé.
2. Coloque la base (C) sobre los postes (B) utilizando pernos (D), apriete todos los pernos con la llave hexagonal (E). Coloque la mesa en su posición vertical, ha terminado el ensamblaje.

