



- ! Do not throw away packaging materials until assembly is complete.
- ! Assemble this item on a soft surface, such as cardboard or carpet, to protect finish.
- ! Proper assembly of this item requires 2 people.
- ! Ne jetez pas le matériel d'emballage avant d'avoir terminé l'assemblage.
- ! Montez cet article sur une surface lisse, telle que du carton ou un tapis pour en protéger la finition
- ! Deux personnes sont nécessaires pour assembler cet article de façon adéquate.
- ! No descarte los materiales de embalaje hasta que haya terminado el ensamblaje.
- ! Ensamble el producto sobre una superficie suave como cartón o alfombra para proteger el acabado.
- ! Se requieren 2 personas para ensamblar el producto de forma adecuada.





CARE INSTRUCTIONS / ENTRETIEN / INSTRUCCIONES DE CUIDADO :

Hardware may loosen overtime. Periodically check that all connections are tight. Wipe with a soft, dry cloth. To protect finish, avoid the use of chemicals and household cleaners. All hot serving dishes should be placed on a pad. Any liquid spilled onto the furniture should be cleaned up immediately with a damp cloth.

Le matériel peut se desserrer avec le temps. Vérifiez régulièrement que tous les raccords sont bien serrés. Essuyez à l'aide d'un linge doux et sec. Pour protéger la finition, évitez l'utilisation de produits chimiques et de détergents ménagers. Tous les plats de service chauds doivent être déposés sur un dessous de plat. Tout déversement sur le meuble doit être nettoyé immédiatement à l'aide d'un linge humide.

Las partes pueden aflojarse con el tiempo. Chequee de manera constante que todas las conexiones estén ajustadas. Limpie con un trapo suave y seco. Para proteger el acabado, evite el uso de químicos y limpiadores domésticos. Cualquier plato caliente debe ser colocado sobre manteles. Si derrama algún líquido sobre el mueble, debe limpiarlo de inmediato con un paño húmedo.

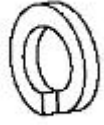
Parts / Pièces / Partes

<p>A</p>  <p>Allen Bolt / Boulon à six pans creux / Perno Allen M6 x 70 mm 2x</p>	<p>B</p>  <p>Allen Bolt / Boulon à six pans creux / Perno Allen M6 x 60 mm 6x</p>	<p>C</p>  <p>Lock Washer / Rondelle d'arrêt / Arandela de seguro 6x</p>
<p>D</p>  <p>Half Moon Washer / Rondelle en demi-lune / Arandela media luna 6x</p>	<p>E</p>  <p>Allen Key / Clé hexagonale / Llave Allen 1x</p>	

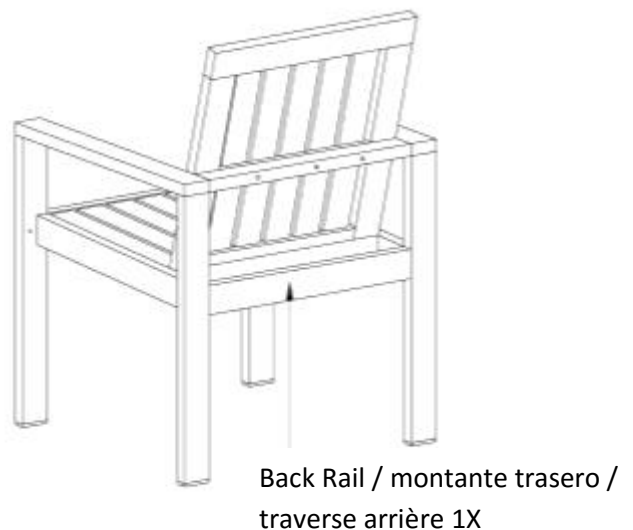
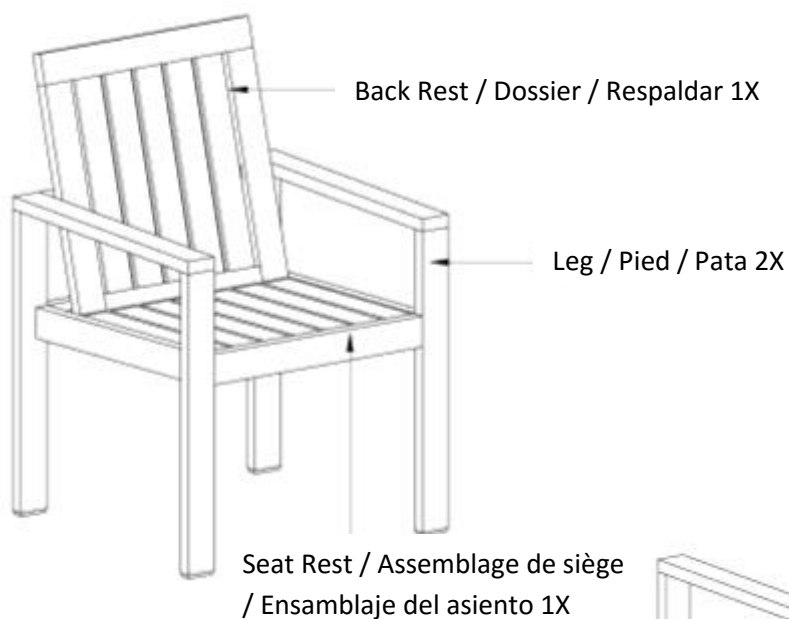

Fauteuil de salle à manger en bois moderniste
Sillón de comedor de madera modernista

1. Attach Seat Rest to the Back Rest as shown. Secure using 2 pcs Allen Bolts (A) and tighten using the enclosed Allen Key (E).

Fixer le siège sur le dossier comme illustré. Serrer avec 2 boulons à six pans creux (A) à l'aide de la clé hexagonale (E) fournie.

Fijar el apoyo del asiento al respaldar, como se muestra. Asegurar con 2 pernos Allen (A) y ajustar con la llave Allen (E) provista.

Fig.1

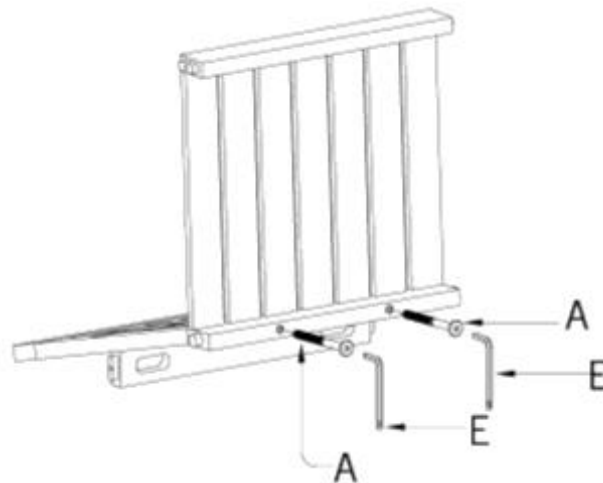

2. Assemble Left, Right Leg, and Back Rail as shown by aligning the tenon to the mortized. Secure the legs to the Seat and Back Rest using 6 pcs Allen Bolts (B), 6 pcs Halfmoon washers (D), 6 pcs Ring Washers (C), and tighten with Allen Key (E) as shown on Fig.2

Please make sure the assembly is secured and the chair is stable.

Assembler le pied gauche, le pied droit et la traverse arrière en alignant le tenon à la mortaise. Fixer les pieds sur le siège et le dossier à l'aide de 6 boulons à six pans creux (B), 6 rondelles en demi-lune (D), 6 rondelles à ressort (C) et serrer à l'aide de la clé hexagonale (E), comme illustré dans la figure 2.

S'assurer que l'assemblage est sécuritaire et que la chaise est stable.

Ensamblar la pata izquierda y derecha y el montante trasero como se muestra, alineando la espiga con la muesca. Asegurar las patas al asiento y el respaldar con 6 pernos Allen (B), 6 arandelas media luna (D), 6 arandelas anillo (C), y ajustar con una llave Allen (E), como se muestra en la Fig.2

Asegurarse de que el ensamblaje esté seguro y la silla esté estable.

Fig.2

