

west elm

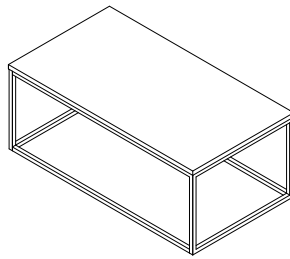

BOX FRAME COFFEE TABLE
TABLE BASSE BOX FRAME
Assembly instructions
Instructions d'assemblage
Instrucciones de Ensamblaje





- ! Do not throw away packaging materials until assembly is complete.
- ! Assemble this item on a soft surface, such as cardboard or carpet, to protect finish.
- ! Proper assembly of this item requires 2 people & would require approx 10 minutes to assemble.
- ! Ne jetez pas le matériel d'emballage avant d'avoir terminé le montage.
- ! Montez cet article sur une surface lisse, telle que du carton ou un tapis, pour en protéger la finition
- ! Deux personnes sont nécessaires pour monter cet article de façon adéquate.
- ! No descarte los materiales de embalaje hasta finalizar el ensamblaje.
- ! Ensamble el producto sobre una superficie suave, como carton o alfombra, para proteger el acabado.
- ! Se requieren 2 personas para ensamblar el producto de forma adecuada.

CARE INSTRUCTIONS /ENTRETIEN

Hardware may loosen overtime. Periodically check that all connections are tight. Wipe with a soft, dry cloth. To protect finish, avoid the use of chemicals and household cleaners. All hot serving dishes should be placed on a pad. Any liquid spilled onto the table should be cleaned up immediately with a damp cloth.

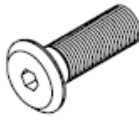
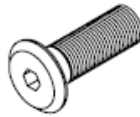
Le matériel peut se desserrer avec le temps. Vérifiez régulièrement que tous les raccords sont bien serrés. Essayez à l'aide d'un linge doux et sec. Pour protéger la finition, évitez l'utilisation de produits chimiques et de détergents ménagers. Tous les plats de service chauds doivent être déposés sur un dessous de plat. Tout déversement doit être nettoyé immédiatement à l'aide d'un linge humide.

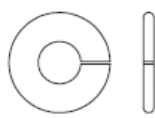
Las partes pueden aflojarse con el tiempo. Chequee de manera constante que todas las conecciones estén ajustadas. Limpie con un trapo suave y seco. Para proteger el acabado, evite el uso de químicos y limpiadores domésticos. Cualquier plato caliente debe ser colocado sobre manteles. Si derrama algún líquido sobre la mesa, debe limpiarlo de inmediato con un paño húmedo.

<p>A</p>  <p>Allen Bolt/Boulon hexagonal/Perno Allen</p> <p>M6, 20mm, 8x.</p>	<p>B</p>  <p>Allen Bolt/Boulon hexagonal/Perno Allen</p> <p>M6, 15mm, 16x.</p>	<p>C</p>  <p>Washer/Rondelle/Arandela</p> <p>8x</p>
<p>D</p>  <p>Spring Washer/Rondelle à ressort/Arandela Resorte</p> <p>8x</p>	<p>E</p>  <p>Allen Key/Clé hexagonale/Llave Allen</p>	

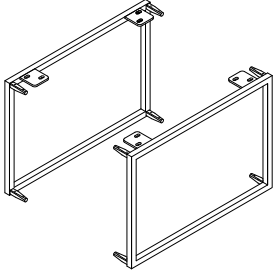
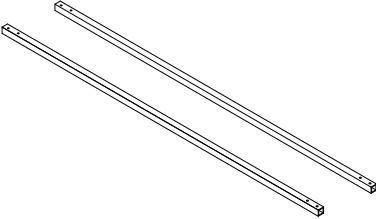
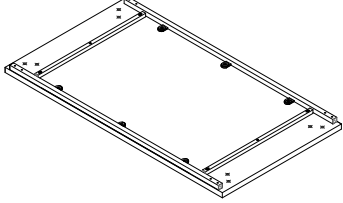
<p>F</p>  <p>Metal End Frames/ Cadres d'extrémité en métal/Marcos de Metal 2x</p>	<p>G</p>  <p>Metal Bottom Rails / Traverses inférieures en métal/Rieles de Metal 2x</p>	<p>H</p>  <p>Wooden Top / Plateau en bois 1x</p>
--	--	---

- ! Do not fully tighten all bolts until all parts are in place. Failure to follow these instructions may cause the bolts to misalign during assembly.
- ! Ne pas serrer complètement tous les boulons avant que toutes les pièces soient mises en place. Manquer de suivre ces instructions peut causer le désalignement des boulons durant l'assemblage.
- ! No apriete los pernos completamente hasta que todas las partes estén en su lugar. Si no sigue estas instrucciones puede que los pernos no enfilen durante el ensamblaje.
1. Lay the wooden top upside down onto a clean smooth surface such as carpet or cardboard. Loosen the metal apron (pre-fixed with top) before inserting the leg frames. Align one Metal End Frame (F) as shown. Insert Allen bolt (A) into the top with washer (C) and Spring Washer (D) Tighten with Allen key (E). Insert Allen bolt (B) into top metal rails. Tighten with Allen key (E). Align 2 Metal Bottom Rails as shown. Insert Allen bolt (B). Tighten with Allen key. Align the second Metal End Frame (F) with Top & Bottom Metal Rails. Insert Allen bolt (A) into top with washer (C) and Spring Washer (D). Tighten with Allen key (E). Insert Allen bolt (B) into Metal Bottom Rails. Tighten with Allen key (E) with help flip the table upright.
 1. Déposez le Plateau en bois à l'envers sur une surface propre et lisse comme du tapis ou du carton. Desserrez la ceinture en métal (préfixée au plateau) avant d'insérer les cadres de pieds. Alignez-y un des Cadres d'extrémité en métal (F) comme illustré. Insérez des Boulons hexagonaux (A) dans le Plateau avec une Rondelle (C) et une Rondelle à ressort (D). Serrez-les à l'aide de la Clé hexagonale (E). Insérez des Boulons hexagonaux (B) dans les Traverses supérieures en métal. Serrez-les à l'aide de la Clé hexagonale (E). Alignez les 2 Traverses inférieures en métal comme illustré. Insérez des Boulons hexagonaux (B). Serrez-les à l'aide de la Clé hexagonale. Alignez le deuxième Cadre d'extrémité en métal (F) avec le Plateau et les Traverses inférieures en métal. Insérez des Boulons hexagonaux (A) dans le plateau avec une Rondelle (C) et une Rondelle à ressort

(D). Serrez-les l'aide de la Clé hexagonale (E). Insérez des Boulons hexagonaux (B) dans les Traverses inférieures en métal. Serrez-les à l'aide de la Clé hexagonale (E) et tournez la table à l'endroit avec de l'aide.

1. Coloque el tope de madera boca arriba sobre una superficie suave como cartón o alfombra. Afloje el delantal de metal (fijo al tope) antes de insertar las patas marco . Enfile un Marco de Metal (F) como se muestra. Inserte perno (A) en el tope con arandela (C) y Arandela (D) Apriete con Llave Allen (E). Inserte Perno Allen (B) en los rieles tope de metal. Apriete con la Llave Allen (E). Enfile 2 Rieles inferiores de Metal como se muestra. Insete perno (B). Apriete con Llave Allen. Enfile el segundo Marco de Metal (F) con Rieles de Metal Superior e Inferior. Inserte Perno Allen (A) en el tope con la arandela (C) y Arandela (D). Apriete con la llave Allen (E). Inserte Perno (B) en los Rieles Inferiores de Metal. Apriete con la llave Allen (E), con ayuda coloque la mesa en su posición vertical.

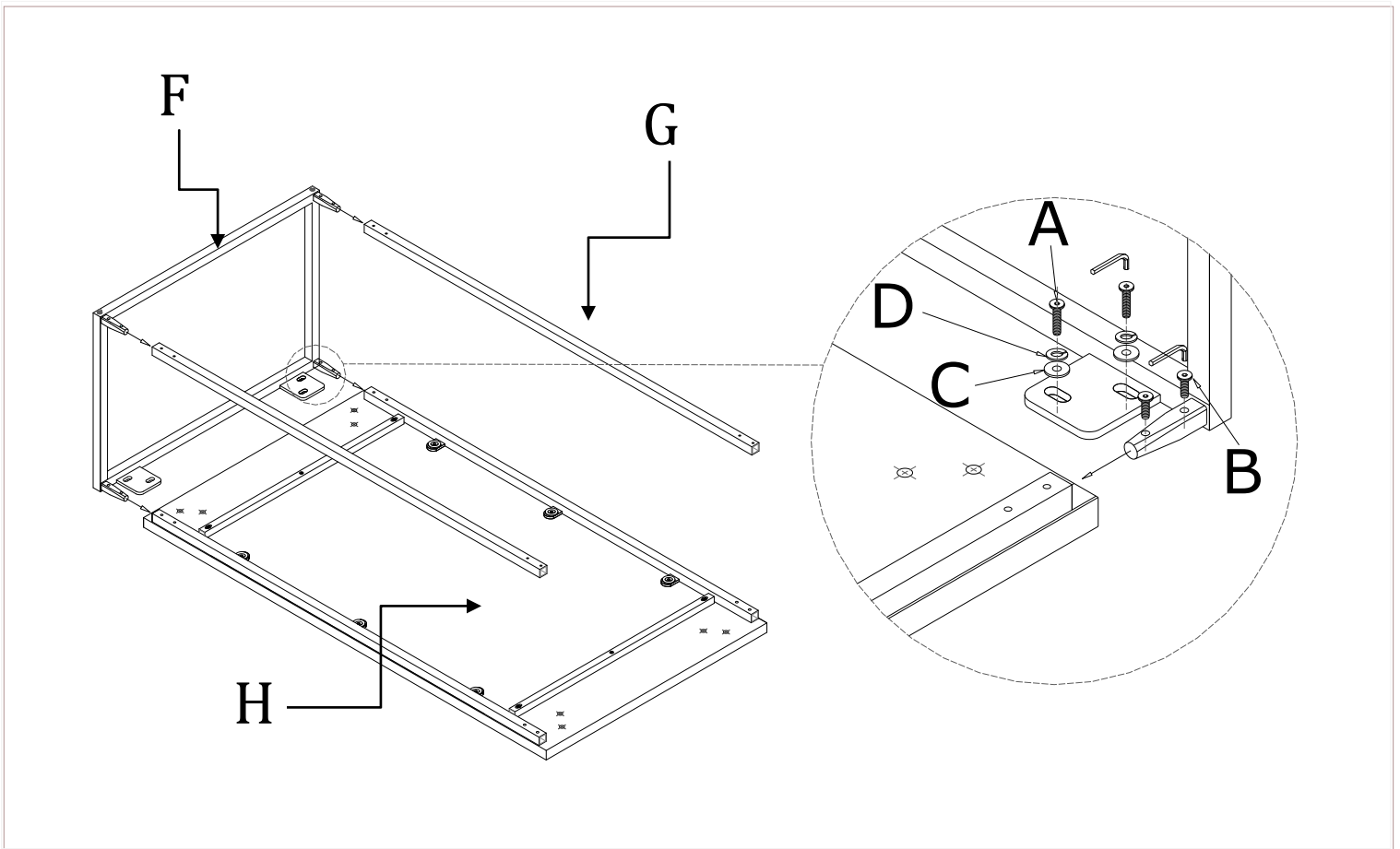

west elm

BOX FRAME COFFEE TABLE
TABLE BASSE BOX FRAME
Assembly instructions
Instructions d'assemblage
Instrucciones de Ensamblaje

