

west elm

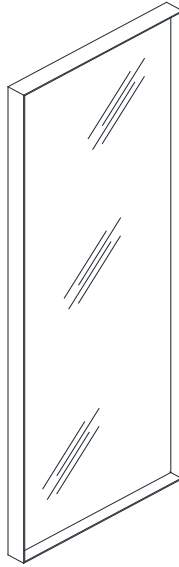

Mid Century Hall Mirror
Miroir de meuble d'entrée Mid Century
Mid Century Espejo de Pasillo

Assembly Instructions
Instructions d'assemblage
Instrucciones de Ensamblaje

- ! Do not throw away any of the packaging materials until the assembly is complete.
- ! To protect the finish, assemble this item on a soft surface, such as cardboard or carpet.
- ! Proper assembly of this item requires 2 people.
- ! Ne jetez pas le matériel d'emballage avant d'avoir terminé le montage.
- ! Montez cet article sur une surface lisse, telle que du carton ou un tapis, pour en protéger la finition
- ! Deux personnes sont nécessaires pour monter cet article de façon adéquate.
- ! No descarte los materiales de embalaje hasta finalizar el ensamblaje.
- ! Ensamble el producto sobre una superficie suave, como carton o alfombra, para proteger el acabado.
- ! Se requieren 2 personas para ensamblar el producto de forma adecuada.





CARE INSTRUCTIONS/ ENTRETIEN / INSTRUCCIONES DE CUIDADO

Hardware may loosen over time. Periodically check that all connections are tight. Wipe with a soft, dry cloth. To protect the finish, avoid the use of chemicals and household cleaners. All hot serving dishes should be placed on a trivet or pad. Any liquid spilled onto the table should be cleaned up immediately with a damp cloth.

Le matériel peut se desserrer avec le temps. Vérifiez régulièrement que tous les raccords sont bien serrés. Essuyez à l'aide d'un linge doux et sec. Pour protéger la finition, évitez l'utilisation de produits chimiques et de détergents ménagers. Tous les plats de service chauds doivent être déposés sur un dessous de plat. Tout déversement doit être nettoyé immédiatement à l'aide d'un linge humide.

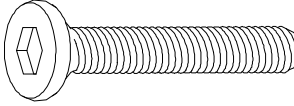
Las partes pueden aflojarse con el tiempo. Chequee de manera constante que todas las conecciones estén ajustadas. Limpie con un trapo suave y seco. Para proteger el acabado, evite el uso de químicos y limpiadores domésticos. Cualquier plato caliente debe ser colocado sobre manteles. Si derrama algún líquido sobre la mesa, debe limpiarlo de inmediato con un paño húmedo.

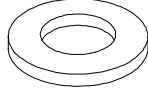
Hardware list / Liste de materiel/ Lista de Piezas

<p>A</p>  <p>Allen Key/Clé hexagonale 1x</p>	<p>B</p>  <p>Bolt /Boulon (M6 x 19mm) 14x</p>
<p>C</p>  <p>Spring Washer/Rondelle à ressort (M6) 14x</p>	<p>D</p>  <p>Flat Washer /Rondelle plate (M6) 14x</p>
<p>E</p> <p>Connecting bracket/Support de raccordement 2x</p> 	

Philips Screwdriver (Not included) 

Tournevis à tête Phillips (non inclus)

Destornillador (No incluido)

1. Place the mirror onto the rear side of the base and make sure they are flush, as seen in the illustration below.
Placez le miroir sur la surface supérieure de la base et assurez-vous que les panneaux arrière sont bien alignés, comme illustré ci-dessous.
Coloque el espejo en la parte trasera de la base y asegure que queda al ras, como se muestra en el gráfico.
2. Align the pre-drilled holes on the Connecting Bracket (E) to the metal inserts located on the back panel of the mirror and the base, as seen below.
Alignez les trous pré-perçés du Support de raccordement (E) avec les manchons filetés intégrés sur la surface arrière du miroir et de la base, comme illustré ci-dessous.
Enfile los agujeros en la Abrazadera Conectora (E) con las inserciones de metal ubicadas en la parte trasera del panel del espejo y la base, como se muestra debajo.
3. Insert 14 sets of a Bolt (B), a Spring Washer(C) and a Flat Washer (D) to secure the mirror to the base, as seen below.
Insérez 14 ensembles faits d'un Boulon (B), d'une Rondelle à ressort (C) et d'une Rondelle plate (D) pour fixer le miroir à la base, comme illustré ci-dessous.
Inserte 14 juegos de Perno (B), Arandela Resorte (C), y Arandela Plana (D) para asegurar el espejo a la base, como se muestra.
4. Tighten them with the supplied Allen Key (A).
Serrez-les à l'aide d'une Clé hexagonale (A) fournie.
Apriete con la llave Allen (A).

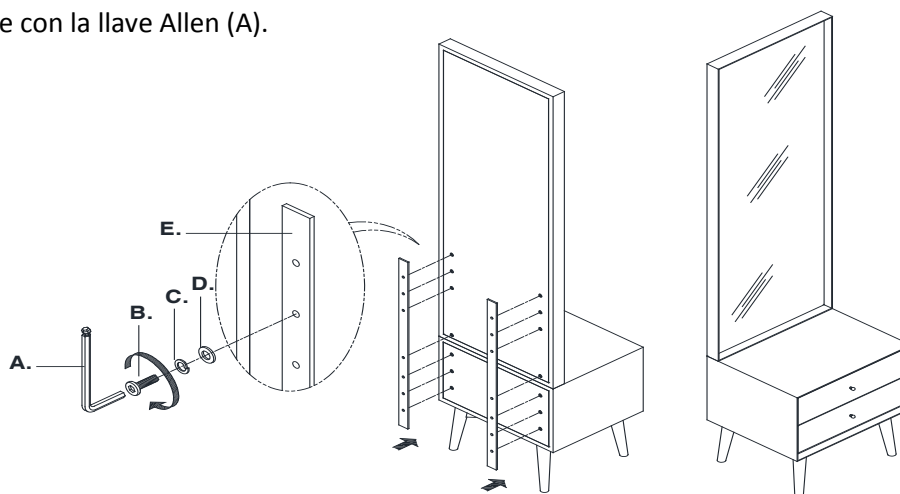

Warning : this completed unit should be placed against a wall and make sure that you use the anti tip kit for this unit as below :

Mise en garde: cette unité complétée doit être placée contre le mur et assurez-vous d'utiliser un dispositif anti-basculement avec cette unité, comme il est illustré ci-dessous.

Precaución: al finalizar el ensamblaje debe colocar la unidad contra la pared y asegurar el uso del kit antivolcada para el mueble como se indica debajo:

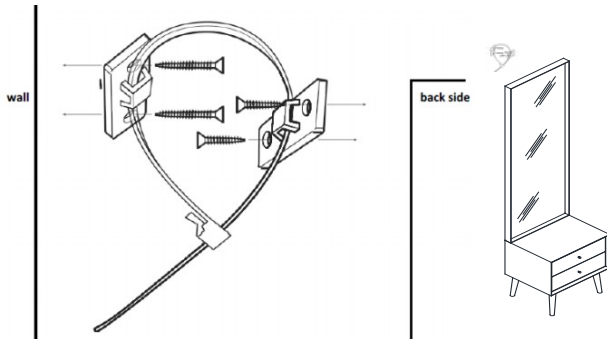

NOTICE: To prevent injury and property damage from unexpected tipping of furniture, we highly recommend installation of the anti-tip kit included with this product.

Attaching furniture to wall with anti-tip kits.

1. Determine where the piece is to be placed and mark location on the wall for the mounting bracket screw holes. They should be placed approximately 1" below the top on the back of the piece of furniture.
2. Attach the mounting bracket vertically to the wall by inserting the long screws provided through the holes in the bracket and tightening securely using screwdriver. Screws must penetrate wall studs for proper installation.
3. Next using the short screws attach the 2nd bracket to the back of the piece of furniture's top.
4. Lace the nylon strap down through the brackets. Slide the thin end of the strap through the receiving end of the nylon strap. Pull to tighten the piece of furniture snug against wall.

AVERTISSEMENT: Afin d'éviter les blessures et les dommages matériels causés par le basculement inattendu du meuble, nous recommandons fortement de faire l'installation du dispositif anti-basculement inclus avec ce produit.

Attacher le meuble au mur à l'aide des dispositifs anti-basculement.

1. Déterminez l'emplacement où le meuble sera placé et marquez l'emplacement des trous de vis du support de montage. Ils doivent être placés environ à 2.5cm (1po) plus bas que le haut de l'arrière du meuble.
2. Attachez le support de montage verticalement sur le mur en insérant les longues vis fournies dans les trous du support et fixez-les fermement à l'aide d'un tournevis. Les vis doivent pénétrer dans les montants de mur pour un montage adéquat.
3. Utilisez ensuite les vis courtes pour fixer le 2e support sur la partie supérieure arrière du meuble.
4. Enfilez la sangle en nylon dans les supports. Glissez l'extrémité étroite dans la boucle de la sangle en nylon.

Tirez pour serrer le meuble contre le mur.

NOTA: Para prevenir lesiones y daños a la propiedad por que el mueble se haya caído, recomendamos alta mente la instalacion del equipo anti volcada incluido con este producto.

La atadura de unidad de medios a pared con equipos de antipunta.

1. Ubique el lugar donde va a colocar la torre y marque el sitio en la pared para la placa de montaje y los hoyos para los tornillos. Deben ubicarse aproximadamente 1" por debajo de la parte superior trasera de la torre.
2. Sujete de manera vertical la placa de montaje a la pared utilizando los tornillos que se suministran a traves de los hoyos en la placa y apretar con un destornillador. Los tornillos deben penetrar los listones de la pared para quedar instalado de manera apropiada.
3. Luego, utilizando los tornillos pequeños, sujete la segunda placa a la parte trasera del tope de la torre.
4. Enlace la cinta de nylon a traves de las dos placas. Deslice la punta de la cinta a traves del receptor de la cinta. Hale para ajustar la torre contra la pared.