

- ! Do not throw away packaging materials until assembly is complete.
- ! Assemble this item on a soft surface, such as cardboard or carpet, to protect finish.
- ! Proper assembly of this item requires 2 people.

- ! Ne jetez pas le matériel d'emballage avant d'avoir terminé le montage.
- ! Montez cet article sur une surface lisse, telle que du carton ou un tapis, pour en protéger la finition.
- ! Deux personnes sont nécessaires pour monter cet article de façon adéquate.





- ! No descarte los materiales de embalaje hasta finalizar el ensamblaje.
- ! Ensamble el producto sobre una superficie suave, como cartón o alfombra, para proteger el acabado.
- ! Se requieren 2 personas para ensamblar el producto de forma adecuada.

CARE INSTRUCTIONS/ENTRETIEN/INSTRUCCIONES DE CUIDADO

Hardware may loosen overtime. Periodically check that all connections are tight. Wipe with a soft, dry cloth. To protect finish, avoid the use of chemicals and household cleaners. All hot serving dishes should be placed on a pad. Any liquid spilled onto the furniture should be cleaned up immediately with a damp cloth.

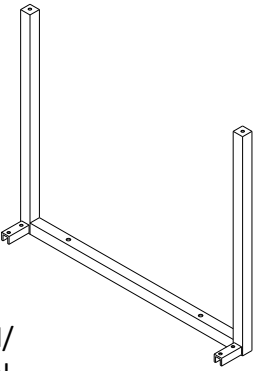
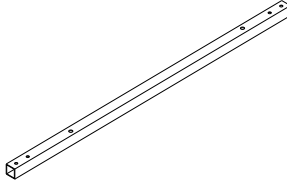
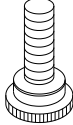
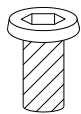
Le matériel peut se desserrer avec le temps. Vérifiez régulièrement que tous les raccords sont bien serrés. Essuyez à l'aide d'un linge doux et sec. Pour protéger la finition, évitez l'utilisation de produits chimiques et de détergents ménagers. Tous les plats de service chauds doivent être déposés sur un dessous de plat. Tout déversement sur le meuble doit être nettoyé immédiatement à l'aide d'un linge humide.

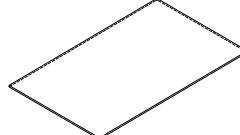
Las partes pueden aflojarse con el tiempo. Chequee de manera constante que todas las conexiones estén ajustadas. Limpie con un trapo suave y seco. Para proteger el acabado, evite el uso de químicos y limpiadores domésticos. Cualquier plato caliente debe ser colocado sobre manteles. Si derrama algún líquido sobre el mueble, debe limpiarlo de inmediato con un paño húmedo.

<p>A</p>  <p>Side Frame/ Cadre latéral/ Marco lateral</p> <p>2x</p>	<p>B</p>  <p>Cross Rail / Côté latéral / Riel Transversal</p> <p>2x</p>	<p>C</p>  <p>Leveler/ Patin réglable/ Nivelador</p> <p>4x</p>	
<p>D</p>  <p>Bolt / Boulon / Perno M6x10mm</p> <p>8x</p>	<p>E</p>  <p>Hex Key/Clé hexagonale/Llave</p> <p>1X</p>	<p>F</p>  <p>Top /Plateau/ Tope</p> <p>(Sold Separately/ vendu séparément / de venta por separado)</p> <p>1x</p>	<p>G</p>  <p>Bumper/ Coussinet/ Almohodilla</p> <p>8x</p>

- Align two side frames (A) with cross rails (B) as shown. Insert bolts (D) and tighten with supplied hex key (E). Insert levelers (C) into bottom of the assembled legs.
- Important Note:** Do not fully tighten all bolts until all parts are in place.
- Alignez les deux cadres latéraux (A) avec les Côtés latéraux (B) comme illustrés. Insérez les boulons (D) et serrez-les à l'aide de la Clé hexagonale (E) fournie. Insérez les patins réglables (C) sur le dessous des pieds assemblés.
- Note importante :** Ne serrez pas complètement les boulons avant que toutes les pièces soient en mises en place.
- Enfile los dos marcos laterales (A) con los rieles (B) como se muestra. Inserte pernos (D) y apriete con la llave (E). Inserte niveladores (C) en la parte baja de las patas ensambladas.
- Nota Importante:** No apriete los pernos completamente hasta que todas las partes estén en su lugar.

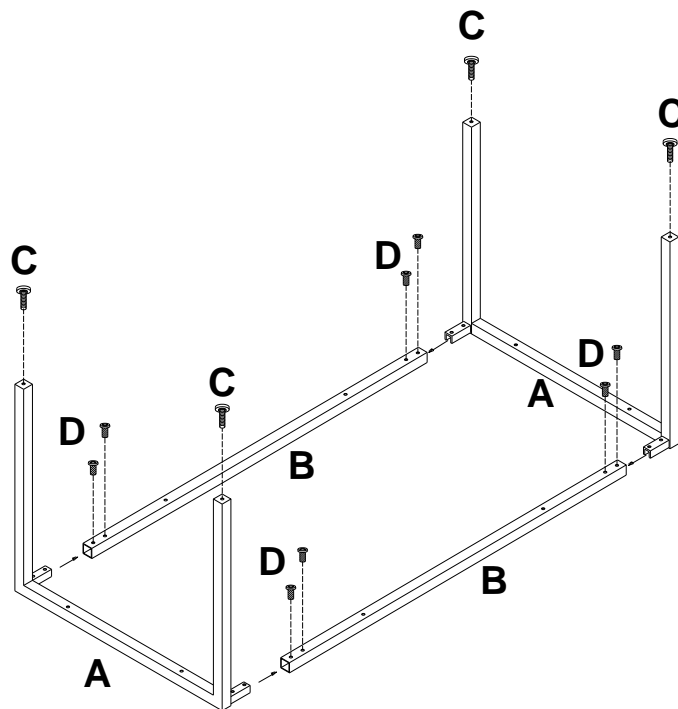

- Turn the table upright. If needed, adjust the levelers located at the base of each leg to make the table level. Assembly is complete.
- Tournez la table à l'endroit. Au besoin, ajustez les patins réglables situés en dessous de chaque pied pour mettre la table à niveau. L'assemblage est à niveau.
- Coloque la mesa en su posición vertical. De ser necesario, ajuste los niveladores debajo de base de cada pata para nivelar la mesa. Ha terminado el ensamblaje.

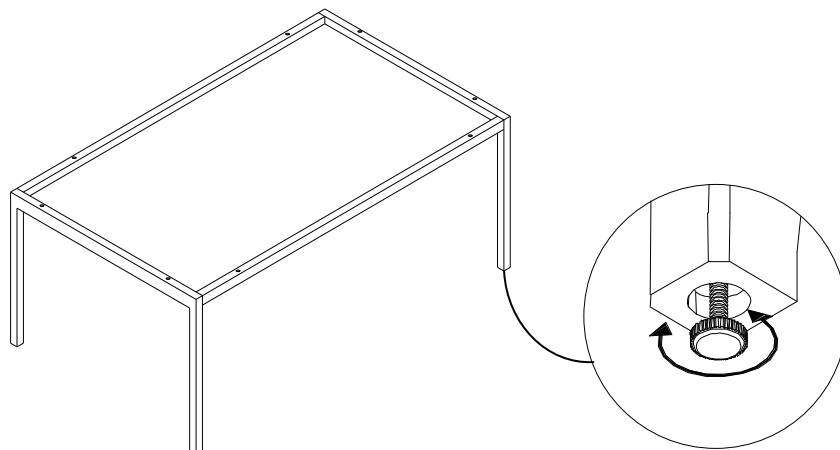

3. Attach the bumpers (G) to assembled frame as shown, gently place Top (F) (**Sold Seperately**) onto the Base. Assembly is complete.
3. Attachez les coussinets (G) au cadre assemblé comme illustré, placez doucement le Plateau (F) (**venu séparément**) sur la Base. L'assemblage est terminé.
3. Coloque las almohadillas (G) en el marco ensamblado como se muestra, con cuidado coloque el Tope (F) (**de venta por separado**) sobre la Base. Ha terminado el ensamblaje.

