

## PRISM

## ENGLISH

- Do not dispose of any packaging or contents of the shipping carton until assembly is completed to avoid accidentally discarding small parts or hardware.
- For safety and ease of mounting, installation is recommended using two people.
- The hardware included with this item is meant for drywall or stud mounting only. If your walls are made from concrete, brick or plaster, please consult your local hardware store for assistance in selecting the appropriate hardware.

**Max. Load – Recommended weight capacity per bracket is 30 pounds (13.6 Kg).**

## FRANÇAIS

- Ne jetez rien des produits d'emballage et du contenu de la boîte jusqu'à ce que l'assemblage soit terminé, afin d'éviter de jeter par mégarde de petites pièces ou des morceaux.
- Pour des raisons de sécurité et de facilité de montage, il est recommandé de faire appel à deux personnes.
- La quincaillerie incluse avec cet article est destinée uniquement au montage sur cloison sèche ou sur poteau. Si vos murs sont en béton, en brique ou en plâtre, veuillez consulter votre quincaillerie locale pour obtenir de l'aide dans le choix du matériel approprié.

**Max. Charge - La capacité de poids recommandée par support est de 30 livres (13,6 kg).**

## ESPAÑOL

- Para evitar desechar accidentalmente las partes pequeñas o las piezas de ferretería, no tirar el embalaje o contenido de la caja hasta que el ensamblaje esté completo.
- Por seguridad y facilidad de montaje, se recomienda la instalación con dos personas.
- El hardware incluido con este artículo está destinado solo para montaje en paneles de yeso o montantes. Si sus paredes están hechas de concreto, ladrillo o yeso, consulte a su ferretería local para obtener ayuda en la selección del hardware apropiado.

**Max. Carga: La capacidad de peso recomendada por soporte es de 30 libras (13,6 kg).**

---

### Care Instructions:

- Dust often using a clean, soft, dry and lint-free cloth.
- Blot spills and wipe with a clean, damp cloth immediately.
- We do not recommend the use of chemical cleansers, abrasives or furniture polish on our lacquered finish.
- Hardware may loosen over time. Periodically check to make sure all connections are tight. Re-tighten if necessary.

### Instructions d'entretien :

- Épousseter régulièrement avec un chiffon propre, doux et non pelucheux.
- Éponger immédiatement les liquides renversés et essuyer à l'aide d'un chiffon propre et humide.
- L'utilisation de produits nettoyants chimiques, d'abrasifs ou d'encaustiques sur nos finitions laquées n'est pas recommandée.
- Le matériel de fixation peut se desserrer avec le temps. Vérifiez régulièrement afin de vous assurer que tous les raccords sont bien serrés. Resserrez-les au besoin.

## Instrucciones de cuidado:

- Limpiar el polvo con un trapo limpio, suave, seco y libre de pelusas.
- Secar los derrames de inmediato y limpiar con un trapo limpio y húmedo.
- Recomendamos no usar limpiadores químicos, abrasivos o lustramuebles sobre el acabado barnizado.
- Las piezas de ferretería pueden aflojarse con el tiempo. Controlar periódicamente que estén bien ajustadas. Si es necesario, volver a ajustarlas.

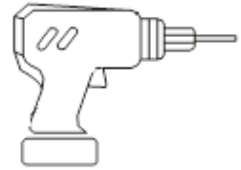
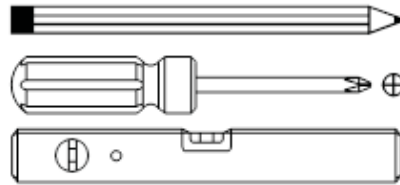
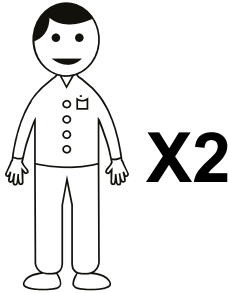

NOT INCLUDED / NON INCLUS / NO INCLUIDAS

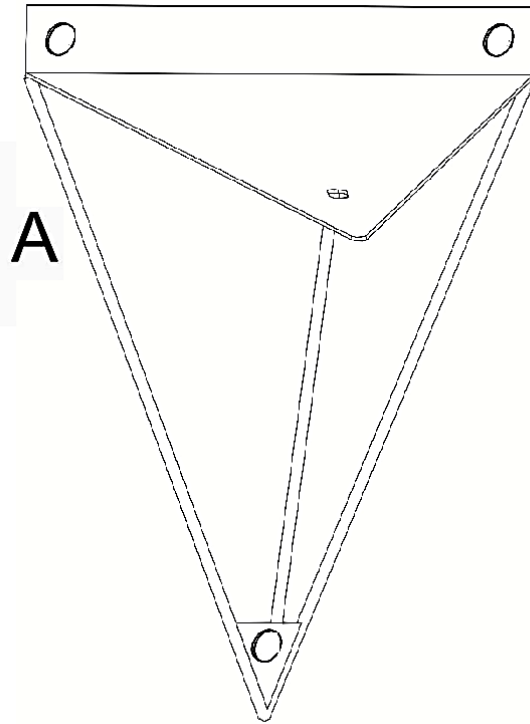

2X

B



6X

C



6X

## 1

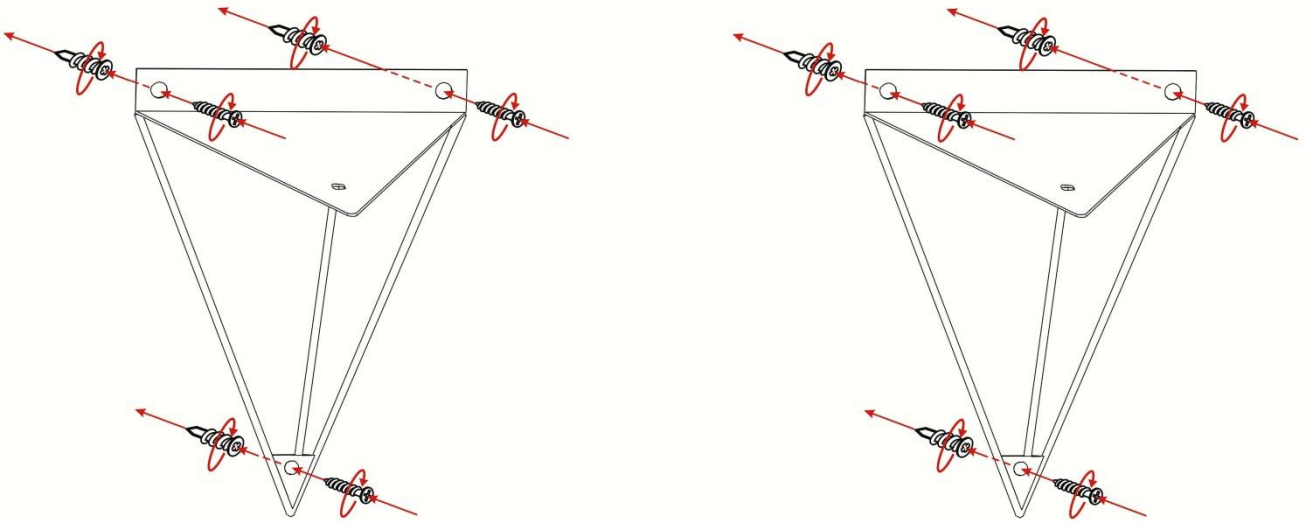

## 2

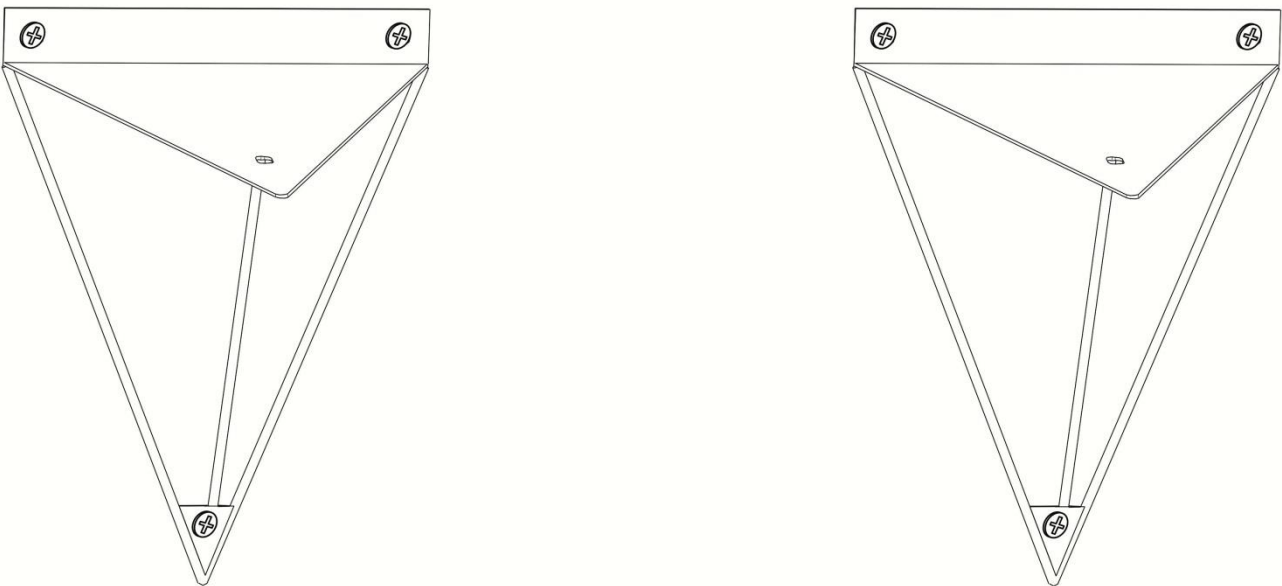

### 3

NOT INCLUDED / NON INCLUS / NO INCLUIDAS

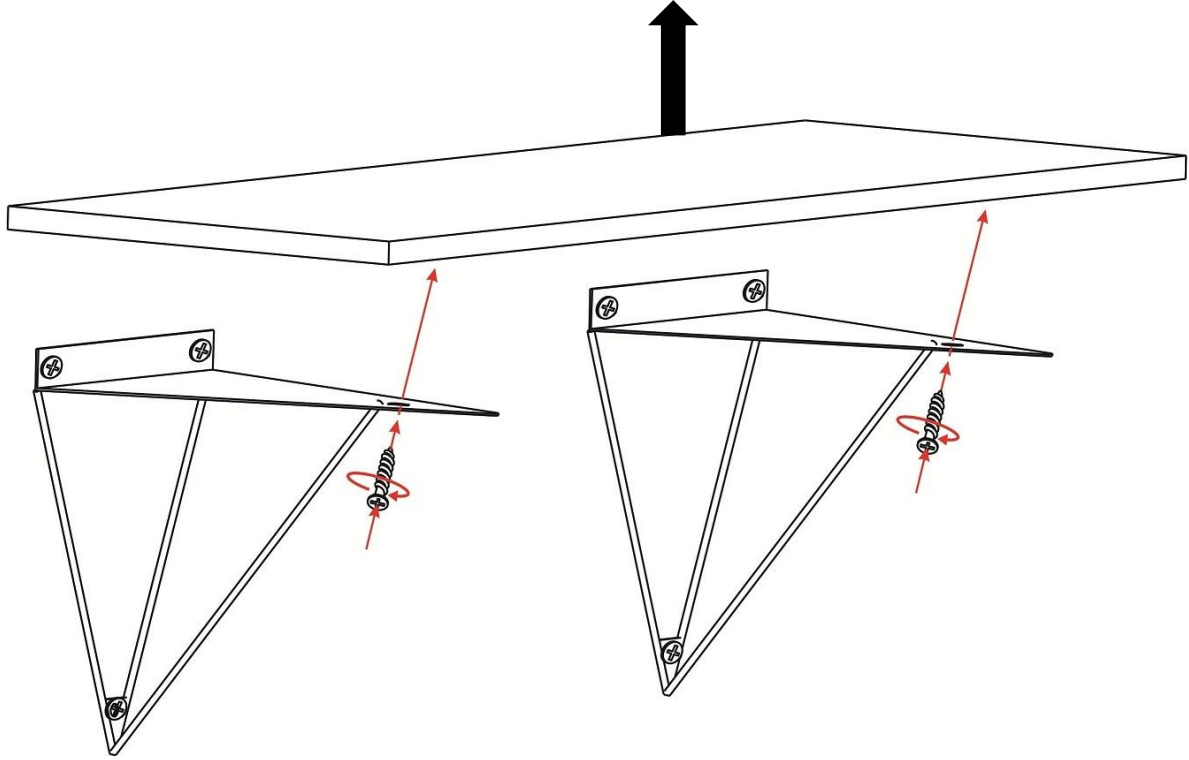

NOT INCLUDED / NON INCLUS / NO INCLUIDAS

