

west elm

Contemporary Upholstered Bed (King, Queen, CK) Lit Contemporain Rembourré (TG2 pl – G2 pl -TG 2pl Cali) Contemporanea Cama Tapizada (King, Queen, CK)

- ! Do not throw away packaging materials until assembly is complete.
- ! Assemble this item on a soft surface, such as cardboard or carpet, to protect finish.
- ! Do not fully tighten all bolts until all parts are in place.
- ! Proper assembly of this item requires 2 people.

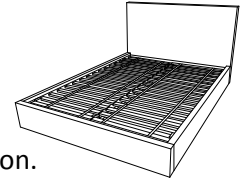

- ! Ne jetez pas le matériel d'emballage avant d'avoir terminé le montage.
- ! Montez cet article sur une surface lisse, telle que du carton ou un tapis, pour en protéger la finition.
- ! Ne pas serrer complètement les boulons avant que toutes les pièces soient mises en place.
- ! Deux personnes sont nécessaires pour monter cet article de façon adéquate.





- ! No descarte los materiales de embalaje hasta finalizar el ensamblaje.
- ! Ensamble el producto sobre una superficie suave, como cartón o alfombra, para proteger el acabado.
- ! No apriete todos los pernos hasta que todas las partes estén en su lugar
- ! Se requieren 2 personas para ensamblar el producto de forma adecuada.

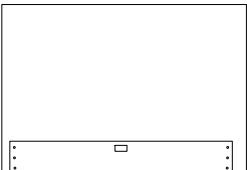
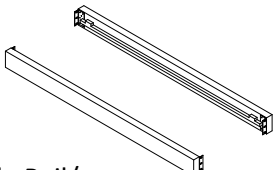
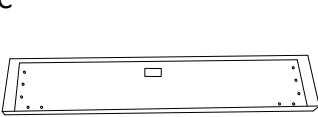
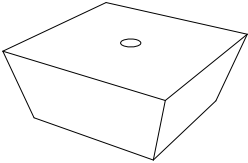

CARE INSTRUCTIONS/ENTRETIEN/INSTRUCCIONES DE CUIDADO

Hardware may loosen overtime. Periodically check that all connections are tight. Wipe with a soft, dry cloth. To protect finish, avoid the use of chemicals and household cleaners. All hot serving dishes should be placed on a pad. Any liquid spilled onto the furniture should be cleaned up immediately with a damp cloth.

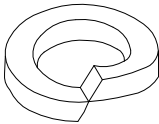
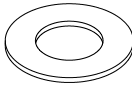
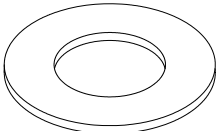
Le matériel peut se desserrer avec le temps. Vérifiez régulièrement que tous les raccords sont bien serrés. Essayez à l'aide d'un linge doux et sec. Pour protéger la finition, évitez l'utilisation de produits chimiques et de détergents ménagers. Tous les plats de service chauds doivent être déposés sur un dessous de plat. Tout déversement sur le meuble doit être nettoyé immédiatement à l'aide d'un linge humide.

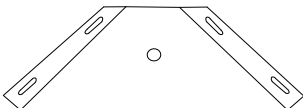
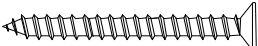
Las partes pueden aflojarse con el tiempo. Chequee de manera constante que todas las conexiones estén ajustadas. Limpie con un trapo suave y seco. Para proteger el acabado, evite el uso de químicos y limpiadores domésticos. Cualquier plato caliente debe ser colocado sobre manteles. Si derrama algún líquido sobre el mueble, debe limpiarlo de inmediato con un paño húmedo.

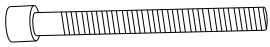
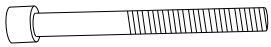
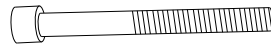
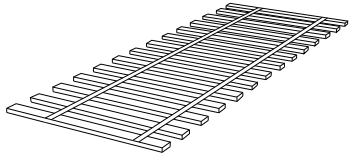
<p>A</p>  <p>Headboard/Tête de lit/ Cabecera 1x</p>	<p>B</p>  <p>Side Rail/ Côté de lit / Riel Lateral 2x</p>	<p>C</p>  <p>Footboard/ Pied de lit/ Pie de Cama 1x</p>	<p>D</p>  <p>Leg/Pied/Pata 4x</p>
<p>E</p>  <p>Lock Washer/Rondelle d'arrêt/Arandela seguro M6mm 16x</p>	<p>F</p>  <p>Lock Washer/Rondelle d'arrêt/Arandela seguro M8mm 16x</p>	<p>G</p>  <p>Flat Washer/Rondelle plate/Arandela plana M6mm 16x</p>	<p>H</p>  <p>Flat Washer/Rondelle plate/Arandela plana M8mm 16x</p>
<p>I</p>  <p>Hex Key/ Clé hexagonale/ Llave hexagonal M6mm 1x</p>	<p>J</p>  <p>Hex Key/ Clé hexagonale/ Llave hexagonal M8mm 1x</p>	<p>K</p>  <p>Bracket / Support / Abrazadera 4x</p>	<p>L</p>  <p>Screw/Vis / Tornillo 64x</p>

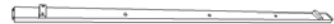
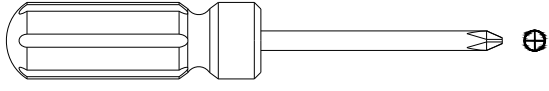
<p>M</p>  <p>Bolt/Boulon/Perno M6x40mm 12x</p>	<p>N</p>  <p>Bolt/Boulon/Perno M6x53mm 4x</p>	<p>O</p>  <p>Bolt/Boulon/Perno M8x50mm 16x</p>
<p>P</p>  <p>Slate/ Latte/ Tablillas 2x</p>	<p>Q</p>  <p>Support Leg / Pied de soutien / Pata Soporte 3x</p>	<p>R</p>  <p>Middle Beam/ Traverse centrale/ Riel Central 1x</p>
<p>Tools required (not included) / Outil requis (non inclus) / Herramientas requeridas (no incluidas):</p>  <p>Phillips Head Screwdriver / Tournevis à tête Phillips/ Destornillador cabeza Phillips</p>		

1. Attach Side Rail (B) to Headboard (A) and Footboard (C) as shown, insert Bolt (O) thru Lock Washer (F) and Flat Washer (H), and tighten with 8mm Hex Key (J) do not fully tighten.
NOTE: Do not tighten up the bolts at this step to make installation of the Slate easier.
1. Attachez le Côté de lit (B) à la Tête de lit (A) et au Pied de lit (C) comme illustré. Insérez un Boulon (O) dans une Rondelle d'arrêt (F) et dans une Rondelle plate (H) puis serrez-le à l'aide de la Clé hexagonale (J), sans le serrer complètement.
NOTE : Ne pas serrer les boulons à cette étape afin de rendre l'installation des Lattes plus faciles.
1. Anexe el Riel Lateral (B) a la Cabecera (A) y Pie de Cama (C) como se muestra, inserte Perno (O) a traves de la Arandela (F) y Arandela (H), apriete con llave Hexagonal 8mm, no apriete completamente.
NOTA: No apriete los pernos en este paso para hacer más fácil la instalación de las Tablillas.

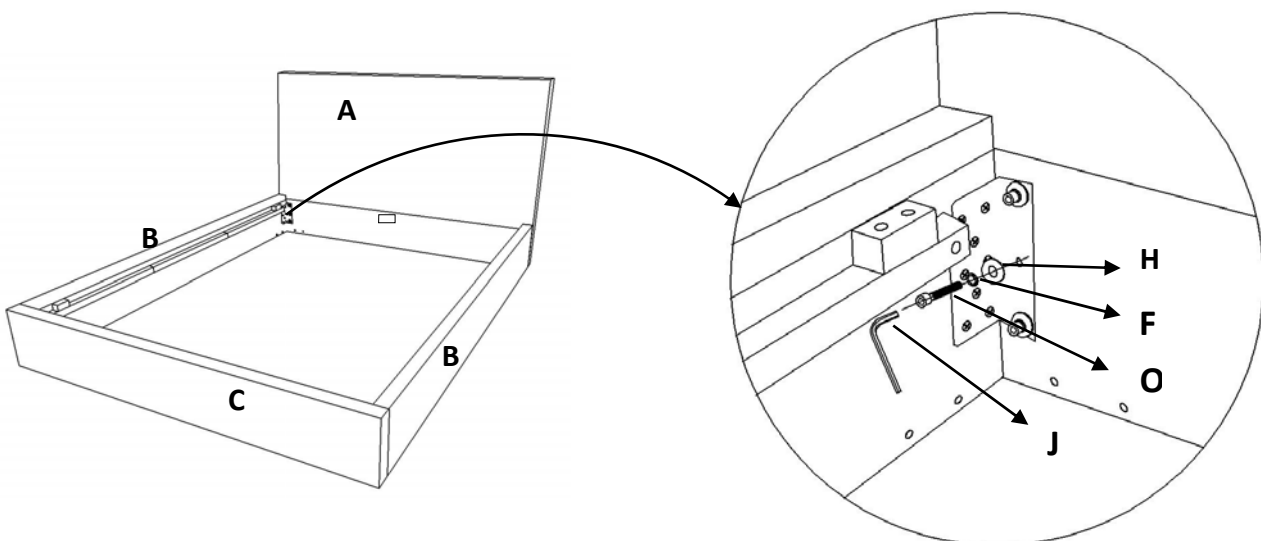

2. Attach Bracket (K) to Bed as shown, secure the bracket with Side Rail and Footboard by using short Bolt (M), Lock Washer (E) and Flat Washer (G), tighten with 6mm Hex Key (I) do not fully tighten.. Secure the bracket with Headboard by using long Bolt (N), Lock Washer (E) and Flat Washer (G), tighten with 6mm Hex Key (I) do not fully tighten..
NOTE: Do not tighten up the bolts at this step to make installation of the Slate easier.
2. Attachez le Support (K) au Lit comme illustré, fixez le support au côté de lit et Pied de lit en utilisant un Boulon court (M), une Rondelle d'arrêt (E) et une Rondelle plate (G), serrez-les à l'aide d'une Clé hexagonale de 6mm (I) sans les serrer complètement. Fixez le support à la Tête de lit en utilisant des Boulons longs (N), des Rondelles d'arrêt (E) et des Rondelles plates (G), serrez-les à l'aide de la Clé hexagonale de 6mm (I) sans trop les serrer.
NOTE : Ne pas serrer les boulons à cette étape afin de rendre l'installation des Lattes plus faciles.
2. Anexe Abrazadera (K) a la Cama como se muestra, asegure la abrazadera al riel lateral y Pie de Cama utilizando el Perno (M), Arandela (E) y Arandela (G), apriete con Llave (I) 6mm no apriete demasiado. Asegure la abrazadera a la Cabecera utilizando Perno (N), Arandela (E) y Arandela (G), apriete con Llave (I) 6mm, no apriete demasiado.
NOTA: No apriete los pernos en este paso para hacer más fácil la instalación de las Tablillas.

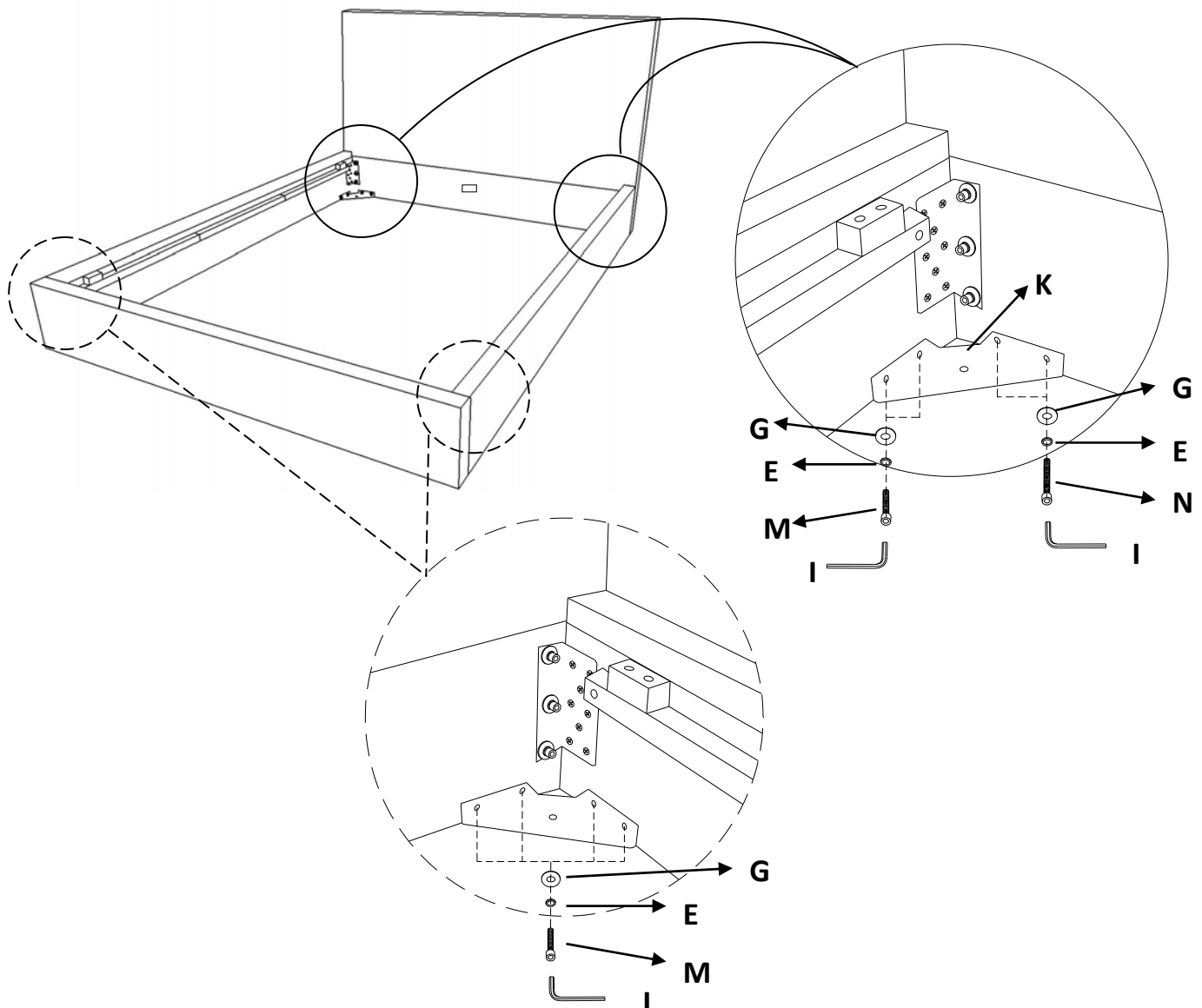

west elm

Contemporary Upholstered Bed (King,Queen, CK)
Lit Contemporain Rembourré (TG2 pl – G2 pl -TG 2pl Cali)
Contemporanea Cama Tapizada (King,Queen, CK)

3. Align Legs (D) with bracket from bottom as shown, insert Bolt (O) thru Lock Washer (F) and Flat Washer (H), tighten with 8mm Hex Key (J).
3. Aligned les Pieds (D) avec le support à partir du dessous comme illustré, insérez des Boulons (O) à travers une Rondelle d'arrêt (F) et d'une Rondelle plate (H), serrez-les à l'aide de la Clé hexagonale de 8mm (J).
3. Enfile las Patas (D) con abrazadera desde abajo como se muestra, inserte Perno (O) a través de Arandela (F) y Arandela (H), apriete con Llave (J) 8mm.

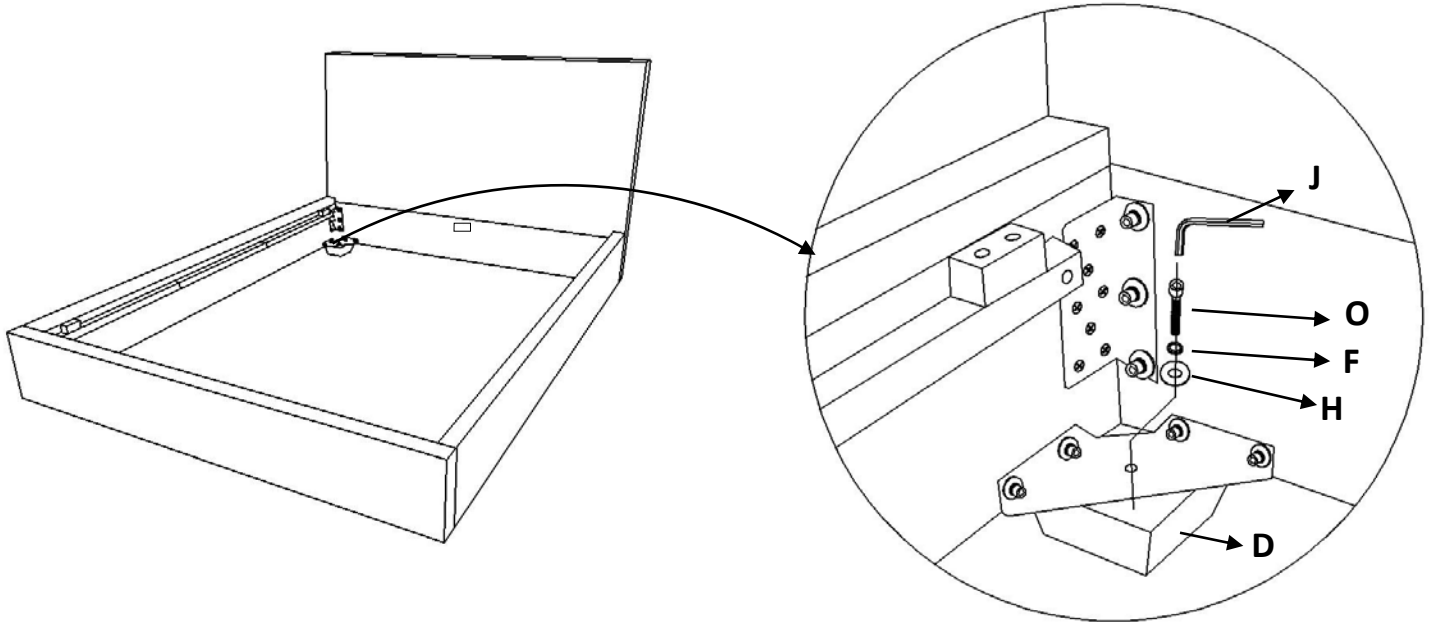

4. Screw the Support Leg(Q) to Middle Beam(R),and attach ,middle beam to headboard as shown.
4. Vissez le Pied de soutien (Q) à la Traverse centrale (R) puis fixez la Traverse centrale à la tête de lit comme illustré.
4. Atornille la Pata Soporte (Q) al Riel Central (R) anexe el riel central a la cabecera como se muestra.

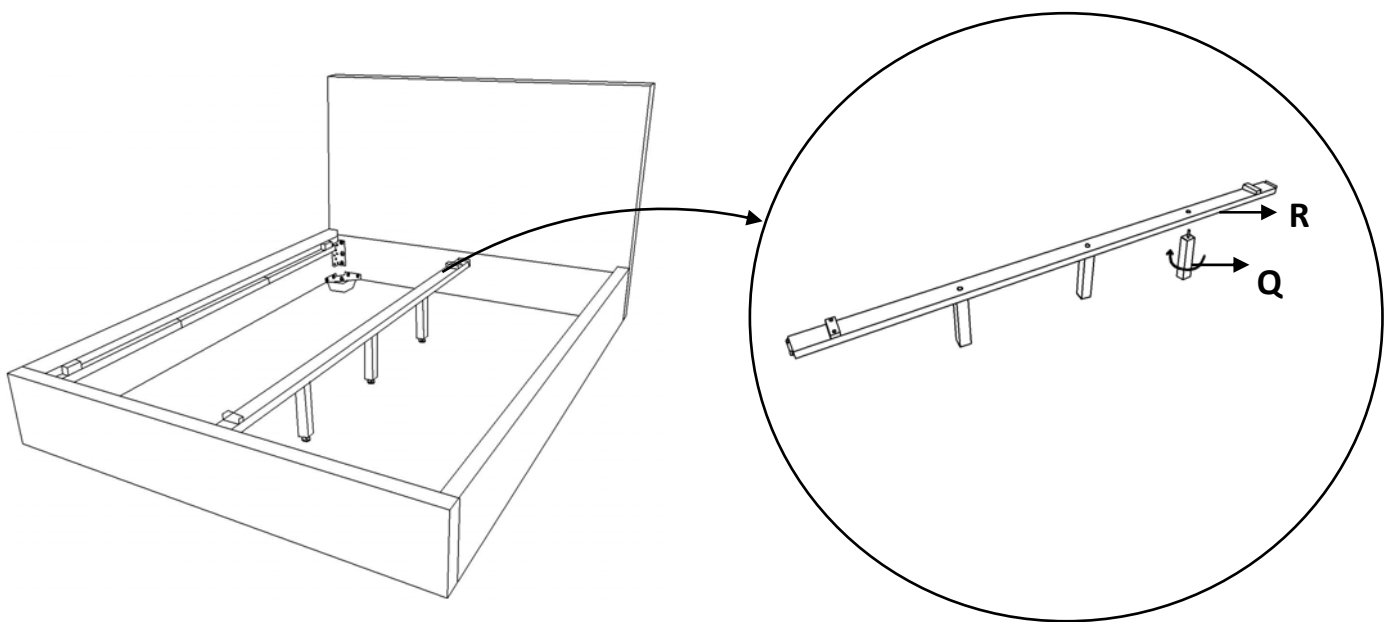

5. Place the Slate (P) on the bed, **make sure the slate is placed on the interior additional wood, then fully tighten all bolts in step 1 and step 2 with Hex key (I &J).**
 Secure the slate with screw (L), and then tighten with Phillips Head Screwdriver. Assembly is complete.
5. Placez les Lattes (P) sur le lit, **assurez-vous que les lattes sont placées sur les tasseaux en bois additionnels situés à l'intérieur du cadre, serrez complètement tous les boulons de l'étape 1 et de l'étape 2 à l'aide des Clés hexagonales (I et J).**
 Fixez les Lattes (P) à l'aide de Vis (L) puis serrez-les à l'aide d'un Tournevis à tête Phillips.
 L'assemblage est terminé.
5. Coloque las Tablillas (P) en la cama, **asegure que las tablillas están sobre la madera interior adicional, luego apriete los pernos en el paso 1 y paso 2 con llave Hexagonal (I y J).**
 Asegure las tablillas con tornillo (L) y apriete con destornillador. Ha terminado el ensamblaje.

